

ZMAX

PDR

LDR2

ITALCO®

CATÁLOGO DE PRODUTOS 2023



NOSSAS MARCAS

ZMAX

Máquinas a combustão

Linha de máquinas e equipamentos a combustão (Gasolina e Diesel), destinados principalmente ao setor agrícola.



LDR2

Ferramentas Pneumáticas
Linha Industrial

Linha industrial de Ferramentas Pneumáticas, focada em equipamentos robustos para uso contínuo e intenso, entregando altíssimo desempenho e longa durabilidade.



ITALCO

Equipamentos de Pintura
Linha Premium

Linha de Pintura Automotiva Premium, focada em equipamentos para pintura automotiva de alto padrão e fino acabamento.



PDR

Ferramentas Pneumáticas
Linha Profissional

Linha profissional de Ferramentas Pneumáticas, com alta qualidade e desempenho, entregando o melhor custo x benefício do mercado.



PDR AUTOMAÇÃO

Linha de Automação
Pneumática

Nova linha da marca PDR, com produtos destinados a automação pneumática. Com válvulas, cilindros, conexões e diversos outros itens.



EQUIPE DE VENDAS

- × Equipe de televendas preparada tecnicamente para oferecer o melhor atendimento para nossos revendedores e novos clientes.
- × Representantes Comerciais espalhados por todo o Brasil para atender de perto e dar todo o suporte necessário aos revendedores de cada cidade ou região.
- × Promotores Técnicos viajando por todo o país, realizando treinamentos, identificando as necessidades e auxiliando os revendedores e assistentes técnicos.



(41) 3024-0085

contato@berliner.com.br

(41) 3056-8488

ASSISTÊNCIA TÉCNICA E SUPORTE NO PÓS-VENDA

A Berliner do Brasil compromete-se a entregar produtos de qualidade, serviços de assistência técnica e suporte no pós-venda com seriedade e eficiência. Possuímos uma ampla rede de assistência técnica, espalhada por todo o território nacional e um grande estoque de peças de reposição a pronta entrega. Além de uma equipe técnica preparada para auxiliar o cliente em possíveis dúvidas ou problemas com os produtos, seja por telefone, *whatsapp* ou e-mail, sempre buscando a melhor forma de oferecer suporte ao consumidor.



Todas as imagens neste catálogo são meramente ilustrativas.

Os produtos presentes neste catálogo, assim como suas especificações técnicas, itens e acessórios que os acompanham, estão sujeitos a alterações sem aviso prévio.

Os dados apresentados podem variar de acordo com as diferentes condições de uso. Reservamo-nos no direito de possíveis erros de digitação ou dados técnicos.

A Berliner do Brasil comercializa produtos exclusivamente para revendas cadastradas, não realizando vendas diretamente aos consumidores finais.

ÍNDICE

A	ACOPLAMENTO LINEAR (AUTOMAÇÃO).....	66	G	GRAMPEADOR E PINADOR PNEUMÁTICO.....	43
	ACOPLAMENTO LINEAR MINI (AUTOMAÇÃO).....	66	J	GRAMPOS.....	46
	ADAPTADOR PARA COPO PPS DE PISTOLA DE PINTURA.....	46	K	JOGOS DE SOQUETES DE IMPACTO.....	50
	ADAPTADOR PARA SOQUETE DE IMPACTO.....	50	L	JOELHO PARA SOQUETE.....	50
	AERÓGRAFO PNEUMÁTICO.....	34	M	KIT CAPA, BICO E AGULHA P/ PISTOLA DE PINTURA.....	21 e 46
	AGULHA PARA DESINCRUSTADOR.....	17		KIT DE ACESSÓRIOS PARA COMPRESSOR (5 PEÇAS).....	38
	APLICADOR DE SILICONE PNEUMÁTICO.....	38		KIT DE REPARO VITON (AUTOMAÇÃO).....	61
	ARADO DE AIVECA PARA MOTOCULTIVADOR.....	6		LIXADEIRA DE CINTA PNEUMÁTICA.....	27
	ARTICULAÇÃO FÊMEA (AUTOMAÇÃO).....	65		LIXADEIRA PNEUMÁTICA.....	16, 17 e 26
	ARTICULAÇÃO MACHO (AUTOMAÇÃO).....	65		LIXADEIRA COM APAGADOR PNEUMÁTICA.....	27
	ARTICULAÇÃO MACHO ANGULAR (AUTOMAÇÃO).....	65		MANGUEIRA DE AR EM PU.....	45
	ARTICULAÇÃO MACHO RETA (AUTOMAÇÃO).....	65		MANÔMETRO.....	45
	ARTICULAÇÃO U (AUTOMAÇÃO).....	66		MÁQUINA DE PINTURA AIRLESS.....	37
B	BALANCIM.....	38		MARTELETE REBARBADOR PNEUMÁTICO.....	40
	BASE AJUSTÁVEL PARA BOMBA PULVERIZADORA.....	7		MICRO RETÍFICA PNEUMÁTICA.....	25
	BASE PARA LIXADEIRA ROTO ORBITAL.....	16 e 45		MINI LUBRIFICADOR DE AR.....	45
	BLOCO MANIFOLD (AUTOMAÇÃO).....	61		MOLA PARA MARTELETE REBARBADOR.....	30
	BOBINA PARA VÁLVULA (AUTOMAÇÃO).....	61		MOTOBOMBA A DIESEL.....	9
	BOMBA PULVERIZADORA.....	7 e 8		MOTOBOMBA A GASOLINA.....	8 e 9
	BORRACHA APAGADORA.....	46		MOTOCULTIVADOR A DIESEL.....	7
	BROCA PARA PERFURADOR DE SOLO.....	4		MOTOCULTIVADOR A GASOLINA.....	5 e 6
C	CABO DE FORÇA L.....	50		MOTOR A DIESEL.....	11
	CABO DE FORÇA T.....	50		MOTOR A GASOLINA.....	10
	CALAFETADOR PNEUMÁTICO.....	38		MUNHÃO CENTRAL (AUTOMAÇÃO).....	65
	CALIBRADOR DE PNEUS.....	38	P	PARAFUSADEIRA PNEUMÁTICA.....	15, 40 e 41
	CANTONEIRA (AUTOMAÇÃO).....	65		PERFURADOR DE SOLO A GASOLINA.....	4
	CANTONEIRA BASCULANTE (AUTOMAÇÃO).....	66		PINADOR PNEUMÁTICO.....	43
	CANTONEIRA MINI (AUTOMAÇÃO).....	66		PINÇA PARA RETÍFICA.....	46
	CHAVE CATRACA PNEUMÁTICA.....	25		PINOS.....	46
	CHAVE DE IMPACTO PNEUMÁTICA.....	14, 15, 22, 23, 24 e 25		PISTOLA AEROGRÁFICA PNEUMÁTICA.....	34
	CILINDRO PINÇA PNEUMÁTICO (AUTOMAÇÃO).....	65		PISTOLA DE AR PARA LIMPEZA.....	27
	CILINDRO PNEUMÁTICO COMPACTO (AUTOMAÇÃO).....	62 e 63		PISTOLA DE EMBORRACHAMENTO PNEUMÁTICA.....	28
	CILINDRO PNEUMÁTICO HASTE DUPLA (AUTOMAÇÃO).....	56		PISTOLA DE JATEAMENTO PNEUMÁTICA.....	28
	CILINDRO PNEUMÁTICO MINI (AUTOMAÇÃO).....	64		PISTOLA DE MICRO PINTURA PNEUMÁTICA.....	34
	CILINDRO PNEUMÁTICO NORMALIZADO (AUTOMAÇÃO).....	54 e 55		PISTOLA DE PINTURA PNEUMÁTICA.....	18, 19, 20, 29, 30, 31, 32, 33 e 34
	CINTAS DE LIXA.....	46		PISTOLA DE PINTURA PNEUMÁTICA (AR DIRETO).....	29
	CINZEL PARA MARTELETE REBARBADOR.....	30		PISTOLA DE PINTURA PARA TANQUE.....	34
	CONECTOR PNEUMÁTICO.....	47		PISTOLA PULVERIZADORA AGRÍCOLA.....	8
	CONEXÃO BANJO MACHO (AUTOMAÇÃO).....	56		PONTEIRA GARFO Y COM CLIPE (AUTOMAÇÃO).....	66
	CONEXÃO BANJO MACHO E FÊMEA (AUTOMAÇÃO).....	56		PONTEIRA GARFO Y COM CLIPE MINI (AUTOMAÇÃO).....	66
	CONEXÃO COTOVELO (AUTOMAÇÃO).....	52		PONTEIRA GARFO Y COM PINO (AUTOMAÇÃO).....	66
	CONEXÃO COTOVELO FÊMEA ORIENTÁVEL (AUTOMAÇÃO).....	53		PONTEIRA GARFO Y COM PINO MINI (AUTOMAÇÃO).....	66
	CONEXÃO COTOVELO MACHO ORIENTÁVEL (AUTOMAÇÃO).....	52 e 53		PONTEIRA I DE FIXAÇÃO (AUTOMAÇÃO).....	66
	CONEXÃO CRUZETA (AUTOMAÇÃO).....	55		PONTEIRA I DE FIXAÇÃO MINI (AUTOMAÇÃO).....	66
	CONEXÃO DISTRIBUIDOR 4 SAÍDAS (AUTOMAÇÃO).....	55	R	PREGADOR PNEUMÁTICO.....	43
	CONEXÃO DISTRIBUIDOR 5 SAÍDAS (AUTOMAÇÃO).....	55		PROLONGADOR DE BROCA PARA PERFURADOR DE SOLO.....	4
	CONEXÃO INSERTO REDUÇÃO (AUTOMAÇÃO).....	57		PULVERIZADOR PNEUMÁTICO.....	28
	CONEXÃO PAINEL (AUTOMAÇÃO).....	56		ROÇADEIRA A GASOLINA.....	4
	CONEXÃO PAINEL FÊMEA (AUTOMAÇÃO).....	56		REBITADOR DE REPUXO PNEUMÁTICO.....	41 e 42
	CONEXÃO REGULADOR DE FLUXO DE LINHA (AUTOMAÇÃO).....	57		REBITADOR DE ROSCA PNEUMÁTICO.....	42
	CONEXÃO REGULADORA DE FLUXO ORIENTÁVEL (AUTOMAÇÃO).....	56 e 57		REGULADOR DE PRESSÃO PNEUMÁTICO.....	21 e 45
	CONEXÃO RETA (AUTOMAÇÃO).....	51		REGULADOR DE AR DE PRECISÃO (AUTOMAÇÃO).....	57
	CONEXÃO RETA FÊMEA (AUTOMAÇÃO).....	52		RETÍFICA ANGULAR ROLOC PNEUMÁTICA.....	24
	CONEXÃO RETA MACHO (AUTOMAÇÃO).....	51 e 52		RETÍFICA PNEUMÁTICA.....	16 e 39
	CONEXÃO RETA REDUÇÃO (AUTOMAÇÃO).....	51		RODAS DE FERRO PARA MOTOCULTIVADOR.....	6
	CONEXÃO T (AUTOMAÇÃO).....	53		RÓTULA UNIVERSAL (AUTOMAÇÃO).....	66
	CONEXÃO T CENTRAL ORIENTÁVEL (AUTOMAÇÃO).....	54		RÓTULA UNIVERSAL MINI (AUTOMAÇÃO).....	66
	CONEXÃO T LATERAL ORIENTÁVEL (AUTOMAÇÃO).....	54 e 55		SEGADEIRA A GASOLINA.....	6
	CONEXÃO T REDUÇÃO (AUTOMAÇÃO).....	54	S	SENSOR MAGNÉTICO (AUTOMAÇÃO).....	65
	CONEXÃO VÁLVULA MANUAL 2 VIAS (AUTOMAÇÃO).....	57		SERRA TICO-TICO PNEUMÁTICA.....	39
	CONEXÃO Y (AUTOMAÇÃO).....	55		SHAMPOOZEIRA PNEUMÁTICA.....	28
	CONEXÃO Y ORIENTÁVEL (AUTOMAÇÃO).....	55		SILENCIADOR COM REGULADOR DE FLUXO (AUTOMAÇÃO).....	57
	CONJUNTO LUBRIFIL.....	44 e 58		SILENCIADOR CURTO EM LATÃO (AUTOMAÇÃO).....	57
	COPO PLÁSTICO PARA PISTOLA DE PINTURA.....	21 e 46		SILENCIADOR DE PLÁSTICO (AUTOMAÇÃO).....	57
	CORTADOR PNEUMÁTICO.....	16 e 40		SILENCIADOR LONGO EM LATÃO (AUTOMAÇÃO).....	57
D	DEFORCÍMETRO.....	26		SOPRO-ASPIRADOR A GASOLINA.....	5
	DESINCRUSTADOR PNEUMÁTICO.....	17		SOQUETE DE IMPACTO.....	48 e 49
	DISCO DE CORTE.....	16		SOQUETE REMOVEDOR DE PORCAS DANIFICADAS.....	50
	DRENO AUTOMÁTICO DE AR COMPRIMIDO (AUTOMAÇÃO).....	58		SULCADOR PARA MOTOCULTIVADOR.....	6
	ENGATE RÁPIDO PNEUMÁTICO.....	47		SUPORTE PARA PISTOLA DE PINTURA.....	46
E	ENGRAXADEIRA PNEUMÁTICA.....	38	T	TANQUE DE PINTURA PNEUMÁTICO.....	35, 36 e 37
	ENXADA ROTATIVA PARA MOTOCULTIVADOR.....	5		TEMPORIZADOR DE VÁLVULA (AUTOMAÇÃO).....	61
	ESMERILHADEIRA ANGULAR PNEUMÁTICA.....	15 e 39		TORNADOR PNEUMÁTICO.....	28
	EXTENSÃO DE IMPACTO.....	49		TORRE DE BOBINA (AUTOMAÇÃO).....	61
	FLANGE DIANTEIRA DE FIXAÇÃO (AUTOMAÇÃO).....	65		VÁLVULA ALAVANCA (AUTOMAÇÃO).....	59
	FLANGE DIANTEIRA DE FIXAÇÃO MINI (AUTOMAÇÃO).....	66	V	VÁLVULA DE RETENÇÃO DIRECIONAL (AUTOMAÇÃO).....	58
	FLANGE TRASEIRA DE FIXAÇÃO (AUTOMAÇÃO).....	65		VÁLVULA DE RETENÇÃO UNIDIRECIONAL (AUTOMAÇÃO).....	58
	FILTRO DE AR SUPER PROFESSIONAL.....	21		VÁLVULA DESLIZANTE FÊMEA (AUTOMAÇÃO).....	58
	FILTRO DE AR (CONJUNTO LUBRIFIL).....	44 e 58		VÁLVULA DESLIZANTE MACHO (AUTOMAÇÃO).....	58
	FILTRO E REGULADOR DE AR.....	44		VÁLVULA ESCAPE RÁPIDO (AUTOMAÇÃO).....	58
	FILTRO SEPARADOR DE ÁGUA P/ PISTOLA DE PINTURA.....	45		VÁLVULA MECÂNICA COM ALAVANCA ROTATIVA.....	59
	FURADEIRA PNEUMÁTICA.....	15 e 40		VÁLVULA MECÂNICA (AUTOMAÇÃO).....	59
G	GERADOR A DIESEL.....	13		VÁLVULA NAMUR (AUTOMAÇÃO).....	61
	GERADOR A GASOLINA.....	12 e 13		VÁLVULA PARA FILTRO DE MANGA (AUTOMAÇÃO).....	59
	GERADOR INVERSOR A GASOLINA.....	12		VÁLVULA PEDAL (AUTOMAÇÃO).....	59
	GRAMPEADOR PARA CAIXA DE PAPELÃO PNEUMÁTICO.....	43		VÁLVULA REGULADORA DE FLUXO DE LINHA (AUTOMAÇÃO).....	58
	GRAMPEADOR PNEUMÁTICO.....	42		VÁLVULA REGULADORA DE FLUXO DE LINHA DE PRECISÃO.....	59
				VÁLVULA SOLENÓIDE (AUTOMAÇÃO).....	60 e 61

Todas as imagens neste catálogo são meramente ilustrativas.

Os produtos presentes neste catálogo, assim como suas especificações técnicas, itens e acessórios que os acompanham, estão sujeitos a alterações sem aviso prévio.

Os dados apresentados podem variar de acordo com as diferentes condições de uso. Reservamo-nos no direito de possíveis erros de digitação ou dados técnicos.

A Berliner do Brasil comercializa produtos exclusivamente para revendas cadastradas, não realizando vendas diretamente aos consumidores finais.

ZMAX

QUALIDADE E TECNOLOGIA A SERVIÇO DO HOMEM

A ZMAX possui uma linha de produtos que gera soluções para o homem do campo e da cidade no setor de máquinas e ferramentas a combustão (Gasolina e Diesel).



ROÇADEIRA A GASOLINA

ZR52X

Motor: 2 tempos, refrigerado a ar
Cilindrada: 51,7cm³
Potência: 2,1cv à 6.500 rpm
Tubo do eixo: 28mm
Capacidade do tanque: 1,2 L
Mistura de combustível: 1:25 (40 ml de óleo para 1 litro de gasolina)
Autonomia média: 60 min
Peso líquido: 7,6 Kg
Embalagem: 2 volumes (1 caixa contendo motor e peças + 1 caixa contendo o eixo)
Acompanha: 1 Carretel de Nylon, 1 Cinto de sustentação,
1 Dosador/Misturador de combustível e Chaves para montagem.
Aplicações: Indicada para manutenção de jardins, poda de gramas e capins em residências, condomínios, sítios e chácaras.



LANÇAMENTO

PERFURADOR DE SOLO A GASOLINA

EA52i

Motor: 2 tempos, refrigerado a ar
Cilindrada: 51,7cm³
Potência: 1,9cv
Guião: Duplo
Capacidade do tanque: 1,2 L
Mistura de combustível: 1:25 (40 ml de óleo para 1 litro de gasolina)
Relação de redução: 30:1
Peso líquido: 8,9 Kg
Embalagem: 1 caixa de papelão (sem broca)
Acompanha: 1 Dosador/Misturador de combustível e 1 Kit de chaves para montagem.
Aplicações: Perfuração de solos para fixação de estacas, construção de cercas, plantio de mudas, construção civil, coleta de materiais para análise de solo e outras finalidades. Recomendado para solos isentos de pedras, raízes grossas, metais, entre outros objetos rígidos.



* Brocas vendidas separadamente

BROCAS PARA PERFURADOR DE SOLO

ZBP100MM

Material: Aço
Medidas: 100mm(diâmetro) X 800mm(altura)
Embalagem: 1 caixa de papelão
Peso: 1,64 Kg

ZBP150MM

Material: Aço
Medidas: 150mm(diâmetro) X 800mm(altura)
Embalagem: 1 caixa de papelão
Peso: 2,15 Kg

ZBP200MM

Material: Aço
Medidas: 200mm(diâmetro) X 800mm(altura)
Embalagem: 1 caixa de papelão
Peso: 2,90 Kg



PROLONGADOR DE BROCA PARA PERFURADOR DE SOLO

ZPB50

Material: Aço
Tamanho: 50 centímetros de comprimento
Embalagem: 1 caixa de papelão
Peso: 0,70 Kg



Todas as imagens do catálogo são meramente ilustrativas.

SOPRO-ASPIRADOR A GASOLINA

GBV26E

Motor: 2 tempos, refrigerado a ar
 Cilindrada: 25,4cm³
 Potência: 0,95cv
 Capacidade do tanque: 0,65 L
 Ignição: Eletrônica (CDI)
 Saco coletor de resíduos: 50 litros
 Rotação de operação: 7500-8200 rpm
 Mistura de combustível: 1:25 (40 ml de óleo para 1 litro de gasolina)
 Velocidade máxima do ar: 250 Km/h
 Peso líquido: 5,2 Kg
 Embalagem: 1 caixa de papelão colorido
 Acompanha: 2 tubos de sucção acopláveis (intermediário e final), 2 tubos para soprar acopláveis (intermediário e final), 1 saco coletor de resíduos para sistema de sucção e 1 dosador/misturador de combustível.
 Aplicações: Limpeza de folhas, grama cortada e resíduos em residências, condomínios, jardins, ginásios, entre outros. Possui 3 funções no mesmo equipamento, sendo: Soprador, Aspirador e Triturador.



MOTOCULTIVADORES A GASOLINA

ZT520

Motor: 2 tempos, refrigerado a ar
 Potência: 1,7 HP
 Cilindrada: 51,7 cm³
 Largura de aração: 300mm
 Profundidade de aração: 100 - 150mm
 Capacidade do tanque: 1,2L
 Partida: Manual retrátil
 Mistura de combustível: 1:25 (40 ml de óleo para 1 litro de gasolina)
 Peso: 14Kg
 Embalagem: 1 caixa de papelão
 Acompanha: 1 Dosador/Misturador de combustível e 1 Kit de chaves para montagem.
 Aplicações: Indicado para aração de terras previamente descompactadas, pequenas hortas e trabalhos domésticos.



ZT630

Moto-Roçadeira (Multifunção)
 Motor: 2 tempos, refrigerado a ar
 Cilindrada: 63 cm³
 Diâmetro do tubo: 28mm
 Capacidade do tanque: 1,2L
 Partida: Manual retrátil
 Mistura de combustível: 1:25 (40 ml de óleo para 1 litro de gasolina)
 Peso: 17Kg
 Embalagem: 1 caixa de papelão
 Acompanha: 1 carretel de nylon, 2 enxadas rotativas (fotos), 1 Dosador/Misturador de combustível e 1 Kit de chaves para montagem.
 Aplicações: Indicado para trabalhos de jardinagem, roçar gramados, aração de terras descompactadas e pequenas hortas.



Acessórios inclusos
 - Carretel de Nylon
 - 630-ERA
 - 630-ERC

ENXADAS ROTATIVAS PARA MOTOCULTIVADOR ZT630

630-ERA

Enxada Rotativa Aradora
 Material: Aço
 Lâminas: 16 (4 conjuntos com 4 lâminas)
 Embalagem: 1 volume
 Peso: 5,40 Kg



630-ERC

Enxada Rotativa Capinadeira
 Material: Aço
 Lâminas: 12 (2 conjuntos com 6 lâminas)
 Embalagem: 1 volume
 Peso: 4,18 Kg



630-ERI

Enxada Rotativa Inclinada
 Material: Aço
 Lâminas: 12 (2 conjuntos com 6 lâminas)
 Embalagem: 1 volume
 Peso: 4,70 Kg



MOTOCULTIVADOR A GASOLINA

ZT810

Motor: 4 tempos, refrigerado a ar
 Potência: 7 HP
 Cilindrada: 212 cm³
 Marchas: 1 para frente + 1 marcha ré
 Transmissão: Engrenagens
 Largura de corte: 580mm
 Profundidade de corte: ≥200mm
 Lâminas: 12 (6+6)
 Capacidade do tanque: 3,6L
 Capacidade do cárter: 600ml
 Partida: Manual retrátil
 Filtro de ar: Banhado a óleo
 Peso aproximado: 87Kg
 Embalagem: 1 caixa de papelão com estrutura metálica
 Acompanha: Kit de chaves e parafusos para montagem, 2 pneus e jogo de enxadas rotativas.
 Aplicações: Indicado para triturar e misturar serragem da cama dos aviários. Também para preparação de terrenos para o plantio, realizando trituração e moagem, proporcionando melhor permeabilidade do solo e evitando o acúmulo de impurezas, facilitando a penetração das raízes das plantas no solo.

LANÇAMENTO



Imagem meramente ilustrativa

Todas as imagens do catálogo são meramente ilustrativas.

MOTOCULTIVADOR A GASOLINA

ZT900G4T

Motor: 4 tempos, refrigerado a ar
 Potência: 7 HP
 Cilindrada: 212 cm³
 Marchas: 2 para frente + 1 marcha ré
 Transmissão: Correia e corrente
 Largura de aração: 800 - 1.000mm
 Profundidade de aração: 150 - 200mm
 Lâminas: 24 (8 conjuntos de 3 lâminas) + Discos laterais
 Capacidade do tanque: 3,6L
 Capacidade do cárter: 600ml
 Partida: Manual retrátil
 Filtro de ar: Banhado a óleo
 Peso: 87Kg
 Embalagem: 1 caixa de papelão com estrutura
 Acompanha: 1 Kit de chaves e parafusos para montagem, 2 pneus (maciços ou com câmara dependendo do lote), enxadas rotativas, 2 discos laterais e farol de LED.
 Aplicações: Indicado para trabalhos de aração ou preparação de solos, em pequenas propriedades como sítios, hortas, granjas, solos arenosos e argilosos e campos de arroz.



➤ Farol de LED



SULCADOR

ZT-001
 Material: Aço
 Embalagem: 1 volume
 Peso: 2,25 Kg
 Aplicações: Para uso no plantio e abrir terra.



Accessório para motocultivador ZT900G4T

ARADO DE AIVECA

ZT-002
 Material: Aço
 Embalagem: 1 volume
 Peso: 4,65 Kg
 Aplicações: Para cortar ou tombar a terra.



Accessório para motocultivador ZT900G4T

RODAS DE FERRO

ZT-003
 Material: Aço
 Embalagem: 1 volume
 Peso: 2,6 Kg
 Aplicações: Para trabalhos em terrenos lamacentos.



Accessório para motocultivador ZT900G4T

SEGADEIRA A GASOLINA

ZTS1000

Motor: 4 tempos, refrigerado a ar
 Potência: 7 HP
 Cilindrada: 212 cm³
 Marchas Trabalhando: 1 para frente + 1 Neutro
 Marchas Andando: 1 Ré + 1 Neutro + 1 para frente
 Transmissão: Engrenagens
 Largura de corte: 1.000mm
 Faixa de altura de corte: 600mm a 1.500mm
 Lâminas: Pentes de lâminas horizontais, lâminas giratórias e discos de corte.
 Capacidade do tanque: 3,6L
 Capacidade do cárter: 600ml
 Partida: Manual retrátil
 Filtro de ar: Banhado a óleo
 Peso aproximado: 100Kg
 Embalagem: 1 caixa de madeira
 Acompanha: Kit de chaves para montagem e jogo de lâminas.
 Aplicações: Indicado para segar/cortar/colheita em pequenas plantações, como de soja, arroz, trigo, trigo sarraceno, alfafa, pimenta e outras.

LANÇAMENTO



Imagem meramente ilustrativa



Todas as imagens do catálogo são meramente ilustrativas.

MOTOCULTIVADORES A DIESEL

ZT600D

Motor: A Diesel, refrigerado a ar
 Potência: 6 HP
 Cilindrada: 247 cm³
 Marchas: 2 para frente + 1 marcha ré
 Sistema de transmissão: Correia
 Largura de aração: 800 - 1.000mm
 Profundidade de aração: 150 - 200mm
 Capacidade do tanque: 2,5L
 Partida: Manual retrátil
 Peso: 87Kg

Embalagem: 1 caixa de papelão
 Acompanha: 1 Kit de chaves e parafusos para montagem, 2 pneus (maciços ou com câmara dependendo do lote), enxadas rotativas e 2 discos laterais.
 Aplicações: Indicado para trabalhos de aração ou preparação de solos, em pequenas propriedades como sítios, hortas, granjas, solos arenosos e argilosos e campos de arroz.



ZT1300D

Motor: A Diesel, refrigerado a ar
 Potência: 12 HP
 Cilindrada: 456 cm³
 Marchas: 2 para frente + 1 marcha ré
 Sistema de transmissão: Engrenagens
 Largura de aração: 800 - 1.300mm
 Profundidade de aração: 150 - 300mm
 Lâminas: 40 (10 conjuntos de 4 lâminas) + Discos laterais
 Capacidade do tanque: 5,5L
 Capacidade do cárter: 1,65L
 Partida: Manual retrátil
 Peso: 174 Kg

Embalagem: 1 caixa de papelão
 Acompanha: 1 Kit de chaves e parafusos para montagem, 2 pneus (maciços ou com câmara dependendo do lote), enxadas rotativas e 2 discos laterais.
 Aplicações: Indicado para trabalhos de aração ou preparação de solos, em pequenas propriedades como sítios, hortas, granjas, solos arenosos e argilosos e campos de arroz.



BASE AJUSTÁVEL PARA BOMBA PULVERIZADORA

ZBA

Tipo: Base ajustável para bombas pulverizadoras e motores elétricos ou a gasolina.
 Indicada para modelos ZP25 e ZP45.
 Material: Ferro
 Embalagem: 1 caixa de papelão

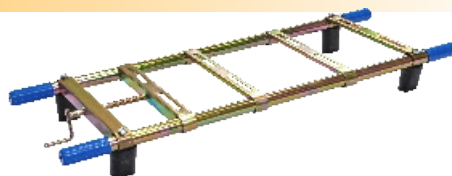

BOMBAS PULVERIZADORAS

ZP25

Fluxo de água: 14 - 22 L/min
 Pistões/Êmbolo: 3 x 22 (pçs x mm)
 Motor requerido(elétrico): 1,5 - 2 HP
 Motor requerido(combustão): 5,5 - 6,5 HP
 Velocidade: 800 - 1.200 rpm
 Pressão máxima: 20 - 45 Kg/cm²
 Cabeçote: Ferro fundido de alta resistência
 Peso líquido: 7,5 Kg
 Embalagem: 1 volume
 Acompanha: 1 mangueira de sucção, 1 mangueira de retorno, 1 filtro, 1 kit reparo (gaxetas) e 1 chave.
 Aplicações: Indicada para trabalhos diversos como pulverização agrícola, irrigações, transferências de água e também, para uso em lavadoras de alta pressão.



* Sem motor

ZP45

Fluxo de água: 33 - 45 L/min
 Pistões/Êmbolo: 3 x 30 (pçs x mm)
 Motor requerido(elétrico): 3 - 5 HP
 Motor requerido(combustão): 6,5 - 7 HP
 Velocidade: 800 - 1.200 rpm
 Pressão máxima: 20 - 45 Kg/cm²
 Cabeçote: Ferro fundido de alta resistência
 Peso líquido: 9,5 Kg
 Embalagem: 1 volume
 Acompanha: 1 mangueira de sucção, 1 mangueira de retorno, 1 filtro, 1 kit reparo (gaxetas) e 1 chave.
 Aplicações: Indicada para trabalhos diversos como pulverização agrícola, irrigações, transferências de água e também, para uso em lavadoras de alta pressão.



* Sem motor

Todas as imagens do catálogo são meramente ilustrativas.

BOMBAS PULVERIZADORAS

ZP80

Fluxo de água: 55 - 78 L/min
 Pistões/Êmbolo: 3 x 34 (pçs x mm)
 Motor requerido(elétrico): 5 - 7,5 HP
 Motor requerido(combustão): 7,5 - 9 HP
 Velocidade: 800 - 1.000 rpm
 Pressão máxima: 20 - 45 Kg/cm²
 Cabeçote: Ferro fundido de alta resistência
 Peso líquido: 19 Kg
 Embalagem: 1 volume
 Acompanha: 1 mangueira de sucção, 1 mangueira de retorno, 1 filtro, 1 kit reparo (gaxetas) e 1 chave.
 Aplicações: Indicada para trabalhos diversos como pulverização agrícola, irrigações, transferências de água e também, para uso em lavadoras de alta pressão.



* Sem motor

ZP120

Fluxo de água: 103 - 120 L/min
 Pistões/Êmbolo: 3 x 38 (pçs x mm)
 Motor requerido(elétrico): 5 - 7,5 HP
 Motor requerido(combustão): 9 - 15 HP
 Velocidade: 800 - 1.000 rpm
 Pressão máxima: 20 - 45 Kg/cm²
 Cabeçote: Ferro fundido de alta resistência
 Peso líquido: 30 Kg
 Embalagem: 1 volume
 Acompanha: 1 mangueira de sucção, 1 mangueira de retorno, 1 filtro, 1 kit reparo (gaxetas) e 1 chave.
 Aplicações: Indicada para trabalhos diversos como pulverização agrícola, irrigações, transferências de água e também, para uso em lavadoras de alta pressão.

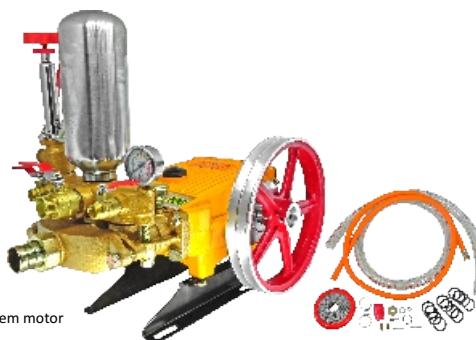

* Sem motor

PISTOLA PULVERIZADORA AGRÍCOLA

ZPP

Tipo: Pistola com punho duplo
 Bicos: 2,5mm (na máquina) + 1 bico 1,5mm
 Pressão máxima: 50 bar / 725 lbf
 Vazão máxima: 110 L/min
 Rosca: 1/2" Macho
 Peso líquido: 1,46 Kg
 Embalagem: 1 caixa de papelão
 Acompanha: 1 bico 1,5mm e 1 Kit de o-rings.
 Aplicações: Indicada para trabalhos de pulverização agrícola/irrigações de alto alcance, de até 25 metros de distância.



MOTOBOMBAS A GASOLINA

ZBF15

Tipo: Flutuante
 Diâmetro de Sucção: 1,5"pol (40mm)
 Diâmetro de Recalque: 1,5"pol (40mm)
 Motor: 2 tempos, refrigerado a ar
 Potência: 2,0 HP
 Cilindrada: 52cm³
 Capacidade do tanque: 1,2 litros
 Partida: Manual retrátil
 Peso Aproximado: 8,4 Kg

Altura máxima de envio: 35 metros
 Vazão máxima: 20m³/h
 Distância máxima: 20 metros
 Embalagem: 1 caixa de papelão
 Acompanha: 1 mangueira, 2 bicos de jato (Leque e Irrigador), 2 abraçadeiras, 1 chave de vela, 2 chaves allen, 1 chave de fenda, 1 chave de boca e 1 dosador de combustível.
 Aplicações: Indicada para remoções ou transferências de água limpa, como poços, pequenos lagos ou fontes, caixas d'água, cisternas, ambientes alagados, desde que sem excesso de barro, areia ou pedras.



LANÇAMENTO



ZB10G

Tipo: Auto-Escorvante (consegue fazer sucção de água mesmo contendo ar na tubulação)
 Diâmetro de Sucção: 1"pol (25mm)
 Diâmetro de Recalque: 1"pol (25mm)
 Motor: 2 tempos, refrigerado a ar
 Potência: 1,9 HP
 Cilindrada: 42,7cm³
 Capacidade do tanque: 0,9 litros
 Partida: Manual retrátil
 Altura máxima: 25 mca
 Altura de sucção máxima: 8 metros
 Vazão Máxima: 8m³/h
 Peso aproximado: 13 Kg
 Embalagem: 1 caixa de papelão
 Acompanha: 4 pés/bases para o quadro, 1 Filtro de água, 2 conexões, 3 abraçadeiras, 1 chave de vela, chaves para montagem e um dosador/misturador de combustível.
 Aplicações: Indicada para remoções ou transferências de água limpa, como poços, caixas d'água, cisternas, ambientes alagados, desde que sem excesso de barro, areia ou pedras.



LANÇAMENTO

ZB15G

Tipo: Auto-Escorvante (consegue fazer sucção de água mesmo contendo ar na tubulação)
 Diâmetro de Sucção: 1,5"pol (40mm)
 Diâmetro de Recalque: 1,5"pol (40mm)
 Motor: 4 tempos, monocilíndrico, refrigerado a ar
 Potência: 2,5 HP
 Cilindrada: 97cm³
 Capacidade do tanque: 1,4 litro
 Partida: Manual retrátil
 Altura máxima: 20 mca
 Altura de sucção máxima: 4 metros
 Vazão Máxima: 12m³/h
 Peso aproximado: 12,4 Kg
 Embalagem: 1 caixa de papelão
 Acompanha: 4 pés/bases para o quadro, 1 Filtro de água, 2 conexões, 3 abraçadeiras e 1 chave de vela.
 Aplicações: Indicada para remoções ou transferências de água limpa, como poços, caixas d'água, cisternas, ambientes alagados, desde que sem excesso de barro, areia ou pedras.



LANÇAMENTO

Todas as imagens do catálogo são meramente ilustrativas.

MOTOBOMBAS A GASOLINA

ZBC10

Tipo: Centrífuga

Diâmetro de Sucção: 1"pol (25,4mm)
 Diâmetro de Recalque: 1"pol (25,4mm)
 Motor: 4 tempos, monocilíndrico, refrigerado a ar
 Potência: 2,5 HP
 Cilindrada: 97cm³
 Capacidade do tanque: 1,4 litros
 Partida: Manual retrátil
 Altura máxima: 25 mca
 Altura de sucção máxima: 7 metros
 Vazão Máxima: 18m³/h
 Peso seco: 14 Kg
 Embalagem: 1 caixa de papelão
 Acompanha: 4 pés/bases para o quadro, 1 Filtro de água, 2 conexões, 2 anéis de vedação, 3 abraçadeiras e 1 chave de vela.
 Aplicações: Indicada para remoções ou transferências de água limpa, como poços, caixas d'água, cisternas, ambientes alagados, desde que sem excesso de barro, areia ou pedras.



LANÇAMENTO

ZB20G

Tipo: Auto-Escorvante (consegue fazer sucção de água mesmo contendo ar na tubulação)

Diâmetro de Sucção: 2"pol (50mm)
 Diâmetro de Recalque: 2"pol (50mm)
 Motor: 4 tempos, monocilíndrico, refrigerado a ar
 Potência: 7,0 HP
 Cilindrada: 212cm³
 Capacidade do tanque: 3,6 litros
 Partida: Manual retrátil
 Altura máxima: 26 mca
 Altura de sucção máxima: 6 metros
 Vazão Máxima: 35m³/h
 Peso seco: 19,5 Kg
 Embalagem: 1 caixa de papelão
 Acompanha: 4 pés/bases para o quadro, 1 Filtro de água, 2 conexões, 3 abraçadeiras, 2 borrachas e 1 chave de vela.
 Aplicações: Indicada para remoções ou transferências de água limpa, como poços, caixas d'água, cisternas, ambientes alagados, desde que sem excesso de barro, areia ou pedras.



ZB25G

Tipo: Centrífuga

Diâmetro de Sucção: 2,5"pol (63,5mm)
 Diâmetro de Recalque: 2"pol (50mm)
 Motor: 4 tempos, monocilíndrico, refrigerado a ar
 Potência: 7,0 HP
 Cilindrada: 212cm³
 Capacidade do tanque: 3,6 litros
 Partida: Manual retrátil
 Altura máxima: 50 mca
 Altura de sucção máxima: 7,5 metros
 Vazão Máxima: 35m³/h
 Peso seco: 20,6 Kg
 Embalagem: 1 caixa de papelão
 Acompanha: 4 pés/bases para o quadro, 1 Filtro de água, 2 conexões, 3 abraçadeiras, 2 borrachas e 1 chave de vela.
 Aplicações: Indicada para remoções ou transferências de água limpa, como poços, caixas d'água, cisternas, ambientes alagados, desde que sem excesso de barro, areia ou pedras.



ZB30G

Tipo: Auto-Escorvante (consegue fazer sucção de água mesmo contendo ar na tubulação)

Diâmetro de Sucção: 3"pol (76mm)
 Diâmetro de Recalque: 3"pol (76mm)
 Motor: 4 tempos, monocilíndrico, refrigerado a ar
 Potência: 7,0 HP
 Cilindrada: 212cm³
 Capacidade do tanque: 3,6 litros
 Partida: Manual retrátil
 Altura máxima: 30 mca
 Altura de sucção máxima: 6 metros
 Vazão Máxima: 58m³/h
 Peso seco: 21,1 Kg
 Embalagem: 1 caixa de papelão
 Acompanha: 4 pés/bases, 1 Filtro, 2 conexões, 3 abraçadeiras, 2 borrachas e 1 chave de vela.
 Aplicações: Indicada para remoções ou transferências de água limpa, como poços, caixas d'água, cisternas, ambientes alagados, desde que sem excesso de barro, areia ou pedras.



MOTOBOMBAS A DIESEL

ZB20D

Tipo: Auto-Escorvante

Diâmetro de Sucção: 2" (polegadas)
 Diâmetro de Recalque: 2" (polegadas)
 Motor: 4 tempos, monocilíndrico, refrigerado a ar
 Potência: 7,0 HP
 Cilindrada: 296cm³
 Capacidade do tanque: 3,6 litros
 Partida: Manual retrátil
 Altura máxima: 26 mca
 Altura de sucção máxima: 6 metros
 Vazão Máxima: 35m³/h
 Peso seco: 41,5 Kg
 Embalagem: 1 caixa de papelão
 Acompanha: 4 pés/bases para o quadro, 1 Filtro de água, 2 conexões, 3 abraçadeiras e 2 borrachas.
 Aplicações: Indicada para remoções ou transferências de água limpa, como poços, caixas d'água, cisternas, ambientes alagados, desde que sem excesso de barro, areia ou pedras.



ZB30D

Tipo: Auto-Escorvante

Diâmetro de Sucção: 3" (polegadas)
 Diâmetro de Recalque: 3" (polegadas)
 Motor: 4 tempos, monocilíndrico, refrigerado a ar
 Potência: 7,0 HP
 Cilindrada: 296cm³
 Capacidade do tanque: 3,6 litros
 Partida: Manual retrátil
 Altura máxima: 30 mca
 Altura de sucção máxima: 6 metros
 Vazão Máxima: 55m³/h
 Peso seco: 43 Kg
 Embalagem: 1 caixa de papelão
 Acompanha: 4 pés/bases para o quadro, 1 Filtro de água, 2 conexões, 3 abraçadeiras e 2 borrachas.
 Aplicações: Indicada para remoções ou transferências de água limpa, como poços, caixas d'água, cisternas, ambientes alagados, desde que sem excesso de barro, areia ou pedras.



MODELO	ZB10G	ZB15G	ZBC10	ZB20G	ZB25G	ZB30G	ZB20D	ZB30D
Tipo:	Auto-Escorv.	Auto-Escorv.	Centrífuga	Auto-Escorv.	Centrífuga	Auto-Escorv.	Auto-Escorv.	Auto-Escorv.
Diâmetro Sucção:	1"	1,5"	1"	2"	2,5"	3"	2"	3"
Diâmetro Recalque:	1"	1,5"	1"	2"	2"	3"	2"	3"
Motor:	1,9 HP	2,5 HP	2,5 HP	7,0 HP	7,0 HP	7,0 HP	7,0 HP	7,0 HP
Cilindrada:	42,7 cm ³	97 cm ³	97 cm ³	212 cm ³	212 cm ³	212 cm ³	296 cm ³	296 cm ³
Cap. do tanque:	0,9 L	1,4 L	1,4 L	3,6 L	3,6 L	3,6 L	3,6 L	3,6 L
Altura máxima:	25mca	20mca	25mca	26mca	50mca	30mca	26mca	30mca
Altura Sucção Máx:	8m	4m	7m	6m	7,5m	6m	6m	6m
Vazão máxima:	8m ³ /h	12m ³ /h	18m ³ /h	35m ³ /h	35m ³ /h	58m ³ /h	35m ³ /h	48m ³ /h
Partida:	Manual	Manual	Manual	Manual	Manual	Manual	Manual	Manual
Peso:	13 Kg	12,4 Kg	14 Kg	19,5 Kg	20,6 Kg	21,1 Kg	41,5 Kg	43 Kg

MOTORES A GASOLINA

ZM55G4T

Motor: 4 tempos, monocilíndrico, refrigerado a ar

Potência: 5,5 HP

Cilindrada: 163cm³

Torque: 10,8 N.m a 3.600rpm

Diâmetro X Curso: 68mm x 45mm

Taxa de compressão: 8:05:01

Capacidade do tanque: 3,6 litros

Partida: Manual retrátil

Sensor de óleo: Não

Capacidade de óleo: 0,6 litro

Peso seco: 13,2 Kg

Embalagem: 1 caixa de papelão

Acompanha: 1 Chave de vela.

Aplicações: Indicado para adaptação/acoplamento em máquinas e equipamentos em geral.



ZM70G4T

Motor: 4 tempos, monocilíndrico, refrigerado a ar

Potência: 7,0 HP

Cilindrada: 212cm³

Torque: 11,5 N.m a 3.600rpm

Diâmetro X Curso: 70mm x 55mm

Taxa de compressão: 8:05:01

Capacidade do tanque: 3,6 litros

Partida: Manual retrátil

Sensor de óleo: Sim

Capacidade de óleo: 0,6 litro

Peso seco: 13,3 Kg

Embalagem: 1 caixa de papelão

Acompanha: 1 Chave de vela.

Aplicações: Indicado para adaptação/acoplamento em máquinas e equipamentos em geral.



ZM70G4TE

Motor: 4 tempos, monocilíndrico, refrigerado a ar

Potência: 7,0 HP

Cilindrada: 212cm³

Torque: 11,5 N.m a 3.600rpm

Diâmetro X Curso: 70mm x 55mm

Taxa de compressão: 8:05:01

Capacidade do tanque: 3,6 litros

Partida: Elétrica e Manual retrátil

Sensor de óleo: Sim

Capacidade de óleo: 0,6 litro

Peso seco: 15,45 Kg

Embalagem: 1 caixa de papelão

Acompanha: 1 chave de vela e 1 painel de partida elétrica.

Aplicações: Indicado para adaptação/acoplamento em máquinas e equipamentos em geral.



ZM130G4T

Motor: 4 tempos, monocilíndrico, refrigerado a ar

Potência: 13,0 HP

Cilindrada: 389cm³

Torque: 26,5 N.m a 3.600rpm

Diâmetro X Curso: 88mm x 64mm

Taxa de compressão: 8:05:01

Capacidade do tanque: 6,5 litros

Partida: Manual retrátil

Sensor de óleo: Sim

Capacidade de óleo: 1,1 litro

Peso seco: 27,8 Kg

Embalagem: 1 caixa de papelão

Acompanha: 1 Chave de vela.

Aplicações: Indicado para adaptação/acoplamento em máquinas e equipamentos em geral.



ZM130G4TE

Motor: 4 tempos, monocilíndrico, refrigerado a ar

Potência: 13,0 HP

Cilindrada: 389cm³

Torque: 26,5 N.m a 3.600rpm

Diâmetro X Curso: 88mm x 64mm

Taxa de compressão: 8:05:01

Capacidade do tanque: 6,5 litros

Partida: Elétrica e Manual retrátil

Sensor de óleo: Sim

Capacidade de óleo: 1,1 litro

Peso seco: 30 Kg

Embalagem: 1 caixa de papelão

Acompanha: 1 chave de vela e 1 painel de partida elétrica.

Aplicações: Indicado para adaptação/acoplamento em máquinas e equipamentos em geral.



ZM150G4T

Motor: 4 tempos, monocilíndrico, refrigerado a ar

Potência: 15,0 HP

Cilindrada: 407cm³

Torque: 28 N.m a 3.600rpm

Diâmetro X Curso: 90mm x 64mm

Taxa de compressão: 8:00:01

Capacidade do tanque: 6,5 litros

Partida: Manual retrátil

Sensor de óleo: Sim

Capacidade de óleo: 1,1 litro

Peso seco: 27,7 Kg

Embalagem: 1 caixa de papelão

Acompanha: 1 Chave de vela.

Aplicações: Indicado para adaptação/acoplamento em máquinas e equipamentos em geral.



MODELO	ZM55G4T	ZM70G4T	ZM70G4TE	ZM130G4T	ZM130G4TE	ZM150G4T
Motor:	4 Tempos	4 Tempos	4 Tempos	4 Tempos	4 Tempos	4 Tempos
Potência:	5,5 HP	7,0 HP	7,0 HP	13,0 HP	13,0 HP	15,0 HP
Cilindrada:	163 cm ³	212 cm ³	212 cm ³	389 cm ³	389 cm ³	407 cm ³
Torque:	10,8N.m (3600rpm)	11,5N.m (3600rpm)	11,5N.m (3600rpm)	26,5N.m (3600rpm)	26,5N.m (3600rpm)	28N.m (3600rpm)
Diâm x Curso:	68mm x 45mm	70mm x 55mm	70mm x 55mm	88mm x 64mm	88mm x 64mm	90mm x 64mm
Taxa de compr.:	8:05:01	8:05:01	8:05:01	8:05:01	8:05:01	8:00:01
Cap. do tanque:	3,6 L	3,6 L	3,6 L	6,5 L	6,5 L	6,5 L
Partida:	Manual retrátil	Manual retrátil	Elétrica	Manual retrátil	Elétrica	Manual retrátil
Sensor de óleo:	Não	Sim	Sim	Sim	Sim	Sim
Cap. de óleo:	0,6 L	0,6 L	0,6 L	1,1 L	1,1 L	1,1 L
Peso seco:	13,2 Kg	13,3 Kg	15,45 Kg	27,8 Kg	30 Kg	27,7 Kg

Todas as imagens do catálogo são meramente ilustrativas.

MOTORES A DIESEL

ZM50D

Motor: Monocilíndrico, refrigerado a ar
 Potência: 5 HP
 Cilindrada: 211cm³
 Torque: 10 N.m a 2.880rpm
 Diâmetro X Curso: 70mm x 55mm
 Capacidade do tanque: 2,5 litros
 Partida: Manual retrátil
 Sensor de óleo: Sim
 Capacidade de óleo: 0,75 litro
 Peso seco: 24,2 Kg
 Embalagem: 1 caixa de papelão
 Acompanha: 1 chave de boca, 1 chave de fenda, 1 parafuso e 1 arruela.
 Aplicações: Indicado para adaptação/acoplamento em máquinas e equipamentos em geral.



ZM50DE

Motor: Monocilíndrico, refrigerado a ar
 Potência: 5 HP
 Cilindrada: 211cm³
 Torque: 10 N.m a 2.880rpm
 Diâmetro X Curso: 70mm x 55mm
 Capacidade do tanque: 2,5 litros
 Partida: Elétrica e Manual retrátil
 Sensor de óleo: Sim
 Capacidade de óleo: 0,75 litro
 Peso seco: 29,4 Kg
 Embalagem: 1 caixa de papelão
 Acompanha: Preparo para sistema de partida elétrica com chaves, 1 chave de boca, 1 chave de fenda, 2 parafusos e 1 arruela.
 Aplicações: Indicado para adaptação/acoplamento em máquinas e equipamentos em geral.



ZM70D

Motor: Monocilíndrico, refrigerado a ar
 Potência: 7 HP
 Cilindrada: 296cm³
 Torque: 13,6 N.m a 2.880rpm
 Diâmetro X Curso: 78mm x 62mm
 Capacidade do tanque: 3,5 litros
 Partida: Manual retrátil
 Sensor de óleo: Sim
 Capacidade de óleo: 1,1 litro
 Peso seco: 30,6 Kg
 Embalagem: 1 caixa de papelão
 Acompanha: 1 chave de boca, 1 chave de fenda, 1 parafuso e 1 arruela.
 Aplicações: Indicado para adaptação/acoplamento em máquinas e equipamentos em geral.



ZM70DE

Motor: Monocilíndrico, refrigerado a ar
 Potência: 7 HP
 Cilindrada: 296cm³
 Torque: 13,6 N.m a 2.880rpm
 Diâmetro X Curso: 78mm x 62mm
 Capacidade do tanque: 3,5 litros
 Partida: Elétrica e Manual retrátil
 Sensor de óleo: Sim
 Capacidade de óleo: 1,1 litro
 Peso seco: 36 Kg
 Embalagem: 1 caixa de papelão
 Acompanha: Preparo para sistema de partida elétrica com chaves, 1 chave de boca, 1 chave de fenda, 2 parafusos e 1 arruela.
 Aplicações: Indicado para adaptação/acoplamento em máquinas e equipamentos em geral.



ZM100D

Motor: 4 tempos, monocilíndrico, refrigerado a ar
 Potência: 10 HP
 Cilindrada: 406cm³
 Torque: 18,7 N.m a 3.600rpm
 Diâmetro X Curso: 78mm x 62mm
 Capacidade do tanque: 5,5 litros
 Partida: Manual retrátil
 Sensor de óleo: Sim
 Capacidade de óleo: 1,65 litro
 Peso seco: 41,5 Kg
 Embalagem: 1 caixa de papelão
 Acompanha: 1 chave de boca, 1 chave de fenda, 1 parafuso e 1 arruela.
 Aplicações: Indicado para adaptação/acoplamento em máquinas e equipamentos em geral.



ZM130DE

Motor: 4 tempos, monocilíndrico, refrigerado a ar
 Potência: 13 HP
 Cilindrada: 456cm³
 Torque: 23,5 N.m a 3.600rpm
 Diâmetro X Curso: 88mm x 75mm
 Capacidade do tanque: 5,5 litros
 Partida: Elétrica e Manual retrátil
 Sensor de óleo: Sim
 Capacidade de óleo: 1,65 litro
 Peso seco: 48 Kg
 Embalagem: 1 caixa de papelão
 Acompanha: Preparo para sistema de partida elétrica com chaves, 1 chave de boca, 1 chave de fenda, 2 parafusos e 1 arruela.
 Aplicações: Indicado para adaptação/acoplamento em máquinas e equipamentos em geral.



ZM150DE

Motor: 4 tempos, monocilíndrico, refrigerado a ar
 Potência: 15 HP
 Cilindrada: 499cm³
 Torque: 25,5 N.m a 3.600rpm
 Diâmetro X Curso: 92mm x 75mm
 Capacidade do tanque: 5,5 litros
 Partida: Elétrica e Manual retrátil
 Sensor de óleo: Sim
 Capacidade de óleo: 1,65 litro
 Peso seco: 49,2 Kg
 Embalagem: 1 caixa de papelão
 Acompanha: Preparo para sistema de partida elétrica com chaves, 1 chave de boca, 1 chave de fenda, 2 parafusos e 1 arruela.
 Aplicações: Indicado para adaptação/acoplamento em máquinas e equipamentos em geral.



MODELO	ZM50D	ZM50DE	ZM70D	ZM70DE	ZM100D	ZM130DE	ZM150DE
Motor:	4 Tempos	4 Tempos	4 Tempos	4 Tempos	4 Tempos	4 Tempos	4 Tempos
Potência:	5,0 HP	5,0 HP	7,0 HP	7,0 HP	10,0 HP	13,0 HP	15,0 HP
Cilindrada:	211 cm ³	211 cm ³	296 cm ³	296 cm ³	406 cm ³	456 cm ³	499 cm ³
Torque:	10N.m (2880rpm)	10N.m (2880rpm)	13,6N.m (2880rpm)	13,6N.m (2880rpm)	18,7N.m (2880rpm)	23,5N.m (2880rpm)	25,5N.m (2880rpm)
Diâm x Curso:	70mm x 55mm	70mm x 55mm	78mm x 62mm	78mm x 62mm	78mm x 62mm	88mm x 75mm	92mm x 75mm
Cap. do tanque:	2,5 L	2,5 L	3,5 L	3,5 L	5,5 L	5,5 L	5,5 L
Partida:	Manual retrátil	Elétrica	Manual retrátil	Elétrica	Manual retrátil	Elétrica	Elétrica
Sensor de óleo:	Sim	Sim	Sim	Sim	Sim	Sim	Sim
Cap. de óleo:	0,75 L	0,75 L	1,1 L	1,1 L	1,65 L	1,65 L	1,65 L
Peso seco:	24,2 Kg	29,4 Kg	30,6 Kg	36 Kg	41,5 Kg	48 Kg	49,2 Kg

Todas as imagens do catálogo são meramente ilustrativas.

GERADOR INVERSOR A GASOLINA

ZGI2800

Potência máxima: 2,8 kVA
 Potência nominal: 2,5 kVA
 Fase: Monofásico
 Tensão: 220V
 Frequência: 60Hz
 Tomada: 1 AC 220V (padrão brasileira)
 USB: 2 saídas (5 V CC / 1 A e 2,1 A)
 Carregador de Bateria: DC 12V/8,3A
 Regulador de Tensão: Eletrônico
 Motor: 5 HP
 Cilindrada: 120cm³
 Partida: Manual retrátil

Capacidade do Tanque: 6 litros
 Capacidade Tanque de Óleo: 0,4 litro
 Alerta de Óleo: Sim
 Autonomia Média: 4,2 horas
 Ruído (50% da capacidade): 63dBA
 Peso Aproximado: 21 Kg
 Embalagem: 1 caixa de papelão
 Acompanha: 1 chave de vela e 1 chave philips.
 Aplicações: Indicado para ligar lâmpadas, ferramentas elétricas, carregar bateria de equipamentos, entre outros.



Imagem meramente ilustrativa

LANÇAMENTO

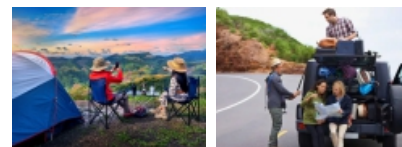

GERADORES A GASOLINA

ZG3800GM

Potência máxima: 3,5 kVA
 Potência nominal: 3,0 kVA
 Fase: Monofásico
 Tensão: 110V / 220V
 Frequência: 60Hz
 Carregador de Bateria: DC 12V/8,3A
 Regulador de Tensão: AVR - Automático
 Enrolamento do alternador: 100% cobre
 Bateria: Não inclusa
 Motor: 6,5 HP
 Cilindrada: 196cm³
 Capacidade do Tanque: 15 litros
 Capacidade Tanque de Óleo: 0,6 litro

Partida: Manual retrátil
 Alerta de Óleo: Sim
 Autonomia Média: 12 horas
 Ruído (7m de distância): 65dBA
 Peso Líquido: 45 Kg
 Embalagem: 1 volume
 Acompanha: 1 chave de vela e cabos 12V de bateria.
 Aplicações: Indicado para ligar lâmpadas, ferramentas elétricas, equipamentos, motores elétricos, entre outros.



ZG7200GME

Potência máxima: 6,5 kVA
 Potência nominal: 6,0 kVA
 Fase: Monofásico
 Tensão: 110V / 220V
 Frequência: 60Hz
 Carregador de Bateria: DC 12V/8,3A
 Regulador de Tensão: AVR - Automático
 Enrolamento do alternador: 100% cobre
 Bateria: Não inclusa
 Motor: 13 HP
 Cilindrada: 389cm³
 Capacidade do Tanque: 25 litros
 Capacidade Tanque de Óleo: 1,1 litro

Partida: Elétrica e Manual retrátil
 Alerta de Óleo: Sim
 Autonomia Média: 9 horas
 Ruído (7m de distância): 74dBA
 Peso Líquido: 79 Kg
 Embalagem: 1 volume
 Acompanha: 1 chave de vela, 2 rodas, 2 bases, 2 guidões e cabos 12V de bateria.
 Aplicações: Indicado para ligar lâmpadas, ferramentas elétricas, equipamentos, motores elétricos, entre outros.



ZG8300GME

Potência máxima: 8,0 kVA
 Potência nominal: 7,0 kVA
 Fase: Monofásico
 Tensão: 110V / 220V
 Frequência: 60Hz
 Carregador de Bateria: DC 12V/8,3A
 Regulador de Tensão: AVR - Automático
 Enrolamento do alternador: 100% cobre
 Bateria: Não inclusa
 Motor: 15 HP
 Cilindrada: 420cm³
 Capacidade do Tanque: 25 litros
 Capacidade Tanque de Óleo: 1,1 litro

Partida: Elétrica e Manual retrátil
 Alerta de Óleo: Sim
 Autonomia Média: 8 horas
 Ruído (7m de distância): 74dBA
 Peso Líquido: 82 Kg
 Embalagem: 1 volume
 Acompanha: 1 chave de vela, 2 rodas, 2 bases, 2 guidões e cabos 12V de bateria.
 Aplicações: Indicado para ligar lâmpadas, ferramentas elétricas, equipamentos, motores elétricos, entre outros.



GERADOR A GASOLINA

ZG11000GME

Potência máxima: 9,3 kVA
 Potência nominal: 9,0 kVA
 Fase: Monofásico
 Tensão: 127V / 220V
 Frequência: 60Hz
 Carregador de Bateria: DC 12V/8,3A
 Regulador de Tensão: AVR - Automático
 Enrolamento do alternador: 100% cobre
 Bateria: Não inclusa
 Motor: 20 HP
 Cilindrada: 459cm³
 Capacidade do Tanque: 30 litros
 Capacidade Tanque de Óleo: 1,1 litro
 Partida: Elétrica e Manual retrátil
 Alerta de Óleo: Sim
 Autonomia Média: 8 horas
 Ruído (7m de distância): 74dBA
 Peso Líquido: 89 Kg
 Embalagem: 1 volume
 Acompanha: 1 chave de vela, 2 rodas, 2 bases,
 2 guidões e cabos 12V de bateria.
 Aplicações: Indicado para ligar lâmpadas,
 ferramentas elétricas, equipamentos,
 motores elétricos, entre outros.



GERADOR A DIESEL

ZG6300DME

Potência máxima: 5,5 kVA
 Potência nominal: 5,0 kVA
 Fase: Monofásico
 Tensão: 110V / 220V
 Frequência: 60Hz
 Carregador de Bateria: DC 12V/8,3A
 Regulador de Tensão: AVR - Automático
 Enrolamento do alternador: 100% cobre
 Bateria: Não inclusa
 Motor: 10 HP
 Cilindrada: 418cm³
 Capacidade do Tanque: 15 litros
 Capacidade Tanque de Óleo: 1,65 litro
 Partida: Elétrica e Manual retrátil
 Alerta de Óleo: Sim
 Autonomia Média: 9,5 horas
 Ruído (7m de distância): 77dBA
 Peso Líquido: 95 Kg
 Embalagem: 1 volume
 Acompanha: 1 chave de vela, 4 rodas, 1 kit de chaves e cabos 12V de ba
 Aplicações: Indicado para ligar lâmpadas, ferramentas elétricas, equipam
 motores elétricos, entre outros.



MODELO	ZG3800GM	ZG7200GME	ZG8300GME	ZG11000GME	ZG6300DME
Potência Máx.:	3,5 kVA	6,5 kVA	8,0 kVA	9,3 kVA	5,5 kVA
Potência Nom.:	3,0 kVA	6,0 kVA	7,0 kVA	9,0 kVA	5,0 kVA
Fase:	Monofásico	Monofásico	Monofásico	Monofásico	Monofásico
Tensão:	110V / 220V	110V / 220V	110V / 220V	110V / 220V	110V / 220V
Sensor de óleo:	Sim	Sim	Sim	Sim	Sim
Partida:	Manual	Elétrica	Elétrica	Elétrica	Elétrica
Motor:	6,5 HP	13 HP	15 HP	20 HP	10 HP
Frequência:	60Hz	60Hz	60Hz	60Hz	60Hz
Cap. do tanque:	15 L	25 L	25 L	30 L	15 L
Regulador tensão:	AVR Automático	AVR Automático	AVR Automático	AVR Automático	AVR Automático
Peso:	45 Kg	79 Kg	82 Kg	89 Kg	95 Kg

Todas as imagens do catálogo são meramente ilustrativas.

LDR2

FERRAMENTAS PNEUMÁTICAS  ALTA PERFORMANCE

As ferramentas pneumáticas da linha LDR2 são desenvolvidas especialmente para o uso industrial. Focada em equipamentos robustos para uso contínuo e intenso, entregando altíssimo desempenho e longa durabilidade, com garantia de 12 meses em seus produtos.



CHAVES DE IMPACTO

DR1-1421

Tipo: Pistola (Mini), com punho emborrachado
Encaixe quadrado: 1/2" polegada
Torque máximo (rev.): 71 Kgfm
Sistema de martelo: Twin Hammer
Velocidade livre: 10.000rpm
Regulagem de torque: Sim (4 níveis + 4 no reverso)
Peso: 1,34 Kg
Comprimento da bigorna: 1" polegada
Entrada de ar: 1/4"
Mangueira de ar indicada: 5/16"
Pressão de trabalho: 90 psi
Consumo de ar médio: 10 pcm
Embalagem: 1 caixa de papelão colorida
Quantidade por caixa master: 10 unidades
Aplicações: Indicada para aperto e desaperto de parafusos, em *Auto Centers*, oficinas mecânicas, concessionárias, borracharias, manutenção industrial e linhas de montagem.



DR1-277

Tipo: Pistola, com punho emborrachado
Encaixe quadrado: 1/2" polegada
Torque máximo (rev.): 88 Kgfm
Sistema de martelo: Twin Hammer
Velocidade livre: 8.800rpm
Regulagem de torque: Sim (5 níveis + 5 no reverso)
Peso: 2,27 Kg
Comprimento da bigorna: 1" polegada
Entrada de ar: 1/4"
Mangueira de ar indicada: 5/16"
Pressão de trabalho: 90 psi
Consumo de ar médio: 12 pcm
Embalagem: 1 caixa de papelão colorida
Quantidade por caixa master: 8 unidades
Aplicações: Indicada para aperto e desaperto de parafusos, em *Auto Centers*, oficinas mecânicas, concessionárias, borracharias, manutenção industrial e linhas de montagem.



DR1-366

Tipo: Pistola, com punho emborrachado
Encaixe quadrado: 3/4" polegada
Torque máximo (rev.): 194 Kgfm
Sistema de martelo: Pin-Less Hammer
Velocidade livre: 4.800rpm
Regulagem de torque: Sim (3 níveis + 3 no reverso)
Peso: 5,5 Kg
Comprimento da bigorna: 1,5" polegada
Entrada de ar: 3/8"
Mangueira de ar indicada: 1/2"
Pressão de trabalho: 90 psi
Consumo de ar médio: 20 pcm
Embalagem: 1 caixa de papelão colorida
Quantidade por caixa master: 6 unidades
Aplicações: Indicada para aperto e desaperto de parafusos, em *Truck Centers*, oficinas mecânicas, concessionárias, borracharias, manutenção industrial e linhas de montagem.



DR1-4600

Tipo: Pistola, com punho extra lateral
Encaixe quadrado: 1" polegada
Torque máximo (rev.): 387 Kgfm
Sistema de martelo: Twin Hammer
Velocidade livre: 5.000rpm
Regulagem de torque: Sim (3 níveis + 3 no reverso)
Peso: 10,5 Kg
Comprimento da bigorna: 1,5" polegada
Entrada de ar: 1/2"
Mangueira de ar indicada: 1/2"
Pressão de trabalho: 90 psi
Consumo de ar médio: 25 pcm
Acompanha: 1 punho lateral, 4 parafusos, 4 arruelas de pressão e 1 chave allen.
Embalagem: 1 caixa de papelão colorida
Quantidade por caixa master: 2 unidades
Aplicações: Indicada para aperto e desaperto de parafusos, em *Truck Centers*, postos de molas, implementos agrícolas, implementos rodoviários, manutenção industrial, usinas e borracharias.



DR1-7010

Tipo: Reta longa, com gatilho externo e punho extra lateral
Encaixe quadrado: 1" polegada
Torque máximo (rev.): 405 Kgfm
Sistema de martelo: Pin-Less Hammer
Regulagem de torque: Sim (3 níveis + 3 no reverso)
Velocidade livre: 5.000rpm
Peso: 10,5 Kg (super leve)
Comprimento da bigorna: 8" polegadas
Entrada de ar: 1/2"
Mangueira de ar indicada: 1/2"
Pressão de trabalho: 90 psi
Consumo de ar médio: 22 pcm
Acompanha: 1 punho lateral, 2 parafusos, 2 arruelas de pressão e 1 chave allen.
Embalagem: 1 caixa de papelão colorida
Quantidade por caixa master: 2 unidades
Aplicações: Indicada para aperto e desaperto de parafusos, em *Truck Centers*, postos de molas, implementos agrícolas, implementos rodoviários, manutenção industrial, usinas e borracharias.

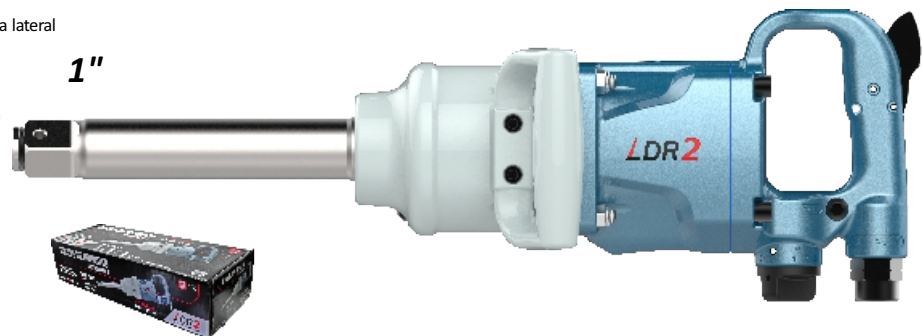

Todas as imagens do catálogo são meramente ilustrativas.

CHAVE DE IMPACTO

DR1-7020

Tipo: Reta longa, com gatilho interno e punho extra lateral
 Encaixe quadrado: 1" polegadas
 Torque máximo (rev.): 485 Kgfm
 Sistema de martelo: Pin-Less Hammer
 Regulagem de torque: Sim (3 níveis + 3 no reverso)
 Velocidade livre: 3.700rpm
 Peso: 16,4 Kg
 Comprimento da bigorna: 9" polegadas
 Entrada de ar: 1/2"
 Mangueira de ar indicada: 1/2"
 Pressão de trabalho: 90 psi
 Consumo de ar médio: 25 pcm
 Acompanha: 1 punho lateral, 4 parafusos, 4 arruelas de pressão e 1 chave allen.
 Embalagem: 1 caixa de papelão colorida
 Quantidade por caixa master: 2 unidades
 Aplicações: Indicada para aperto e desaperto de parafusos, em *Truck Centers*, postos de molas, implementos agrícolas, implementos rodoviários, manutenção industrial, usinas e borracharias.



PARAFUSADEIRAS

DR2-5HA

Tipo: Reta
 Encaixe: 1/4" hexagonal
 Torque máximo: 9,5 Kgfm
 Sistema: Impacto
 Reversão: Sim
 Regulagem de torque: Não
 Regulagem de fluxo de ar: Sim
 Velocidade livre: 14.000rpm
 Peso: 0,7 Kg
 Pressão de trabalho: 90 psi
 Entrada de ar: 1/4"
 Consumo de ar médio: 10 pcm
 Embalagem: 1 caixa de papelão colorida
 Quantidade por caixa master: 30 unidades
 Aplicações: Indicado para aperto e desaperto de parafusos, em metalúrgicas, fábricas de móveis, manutenção industrial e linhas de montagem.



DR2-3820

Tipo: Pistola, com punho emborrachado
 Encaixe: 1/4" hexagonal
 Faixa de torque: 0,5 a 1,6 Kgfm
 Sistema: Embreagem
 Reversão: Sim
 Regulagem de torque: Interna
 Velocidade livre: 1.800rpm
 Peso: 1,1 Kg
 Pressão de trabalho: 90 psi
 Entrada de ar: 1/4"
 Consumo de ar médio: 10 pcm
 Embalagem: 1 caixa de papelão colorida
 Quantidade por caixa master: 10 unidades
 Aplicações: Indicado para aperto e desaperto de parafusos, em metalúrgicas, fábricas de móveis, manutenção industrial e linhas de montagem.



FURADEIRAS

DR2-3810

Tipo: Pistola, com punho emborrachado
 Mandril: Até 3/8"
 Velocidade livre: 1.800rpm
 Potência: 0,3 HP
 Reversão: Sim
 Peso: 1,1 Kg
 Pressão de trabalho: 90 psi
 Entrada de ar: 1/4"
 Consumo de ar médio: 10 pcm
 Acompanha: 1 chave de mandril
 Embalagem: 1 caixa de papelão colorida
 Quantidade por caixa master: 10 unidades
 Aplicações: Indicado para oficinas, metalúrgicas, fábricas de móveis, manutenção industrial, linhas de montagem e esquadrias de alumínio.



DR2-3811

Tipo: Pistola, com punho extra e punho emborrachado
 Mandril: Até 1/2"
 Velocidade livre: 800rpm
 Potência: 0,5 HP
 Reversão: Sim
 Peso: 1,6 Kg
 Pressão de trabalho: 90 psi
 Entrada de ar: 1/4"
 Consumo de ar médio: 10 pcm
 Acompanha: 1 punho extra e 1 chave de mandril.
 Embalagem: 1 caixa de papelão colorida
 Quantidade por caixa master: 10 unidades
 Aplicações: Indicado para oficinas, metalúrgicas, fábricas de móveis, manutenção industrial e linhas de montagem.



ESMERILHADEIRA ANGULAR

DR3-494B

Tipo: Angular, com punho lateral
 Capacidade de disco: 4 1/2" polegadas
 Velocidade livre: 11.000rpm
 Potência: 0,5 HP
 Eixo: M14
 Peso: 1,8 Kg
 Pressão de trabalho: 90 psi
 Entrada de ar: 1/4"
 Consumo de ar médio: 15 pcm
 Acompanha: 1 punho lateral e 2 chaves para montagem.
 Embalagem: 1 caixa de papelão colorida
 Quantidade por caixa master: 8 unidades
 Aplicações: Uso em oficinas, metalúrgicas, manutenção industrial e linhas de montagem.



Todas as imagens do catálogo são meramente ilustrativas.

CORTADOR DE ALTA VELOCIDADE

DR3-4828

Tipo: Reto, com carcaça emborrachada
 Capacidade de disco: 3" polegadas
 Velocidade livre: 18.000rpm
 Potência: 0,5 HP
 Peso: 0,8 Kg
 Pressão de trabalho: 90 psi
 Entrada de ar: 1/4"
 Consumo de ar médio: 10 pcm
 Acompanha: 1 disco de corte de 3" polegadas,
 1 chave de boca e 1 chave allen.
 Embalagem: 1 caixa de papelão colorida
 Quantidade por caixa master: 12 unidades
 Aplicações: Indicado para oficinas, metalúrgicas,
 concessionárias, estruturas metálicas, manutenção
 industrial, repintura automotiva, chaparias e gabinetes.



DISCO DE CORTE

4828-34

Tipo: Disco de corte para metal
 Diâmetro externo: 3"
 Espessura: 1,6mm



RETÍFICAS

DR3-4824

Tipo: Mini, reta, com carcaça emborrachada
 Potência: 0,3 HP
 Velocidade livre: 25.000rpm
 Pinça: 1/4"
 Peso: 0,3 Kg
 Pressão de trabalho: 90 psi
 Entrada de ar: 1/4"
 Consumo de ar médio: 15 pcm
 Acompanha: 2 chaves de boca
 Embalagem: 1 caixa de papelão colorida
 Quantidade por caixa master: 20 unidades
 Aplicações: Indicada para oficinas, metalúrgicas,
 confecção de moldes, manutenção industrial,
 lavanderias e indústrias calçadistas.



DR3-4875

Média taxa de remoção
 Tipo: Reta, com carcaça emborrachada
 Potência: 0,3 HP
 Velocidade livre: 22.000rpm
 Pinça: 1/4"
 Peso: 0,8 Kg
 Pressão de trabalho: 90 psi
 Entrada de ar: 1/4"
 Consumo de ar médio: 15 pcm
 Acompanha: 2 chaves de boca
 Embalagem: 1 caixa de papelão colorida
 Quantidade por caixa master: 20 unidades
 Aplicações: Indicada para oficinas, metalúrgicas, confecção
 de moldes, manutenção industrial, lavanderias e indústrias calçadistas.



DR3-4885

Alta taxa de remoção
 Tipo: Reta, com carcaça emborrachada
 Potência: 1,0 HP
 Velocidade livre: 18.000rpm
 Pinça: 1/4"
 Peso: 1,1 Kg
 Pressão de trabalho: 90 psi
 Entrada de ar: 1/4"
 Consumo de ar médio: 20 pcm
 Acompanha: 2 chaves de boca
 Embalagem: 1 caixa de papelão colorida
 Quantidade por caixa master: 20 unidades
 Aplicações: Indicada para oficinas, metalúrgicas,
 confecção de moldes, manutenção industrial,
 lavanderias e indústrias calçadistas.



DR3-4852L

Média taxa de remoção
 Tipo: Longa, Reta e com carcaça emborrachada
 Potência: 0,3 HP
 Velocidade livre: 25.000rpm
 Pinça: 1/4"
 Peso: 0,8 Kg
 Pressão de trabalho: 90 psi
 Entrada de ar: 1/4"
 Consumo de ar médio: 15 pcm
 Acompanha: 2 chaves de boca
 Embalagem: 1 caixa de papelão colorida
 Quantidade por caixa master: 20 unidades
 Aplicações: Indicada para trabalhos em locais de
 difícil acesso, em oficinas, metalúrgicas, confecção
 de moldes, manutenção industrial, lavanderias e indústrias calçadistas.



ACESSÓRIOS

Pinças para retíficas:

Pinça 3mm

Pinça 1/8"

Pinça 6mm

Pinça 1/4"



LIXADEIRA ROLOC

DR3-862B

Tipo: Mini, ROLOC
 Diâmetro da base: 3" polegadas
 Pinça: 1/4" polegada
 Sistema de aspiração: Não
 Regulagem de fluxo de ar: Sim
 Velocidade livre: 15.000rpm
 Peso: 0,8 Kg
 Pressão de trabalho: 90 psi
 Entrada de ar: 1/4"
 Consumo de ar médio: 10 pcm
 Acompanha: 1 base de 3" polegadas macia com velcro, 2 chaves
 de boca e 1 adaptador.
 Embalagem: 1 caixa de papelão colorida
 Quantidade por caixa master: 10 unidades
 Aplicações: Indicado para lixamentos em oficinas, repintura automotiva, metalúrgicas,
 soldas, ferramentarias, manutenção industrial, injetoras de plástico e fibras de vidro.



BASE ORBITAL

862-22

Tipo: Base orbital para lixas de 3"
 Aspiração: Não
 Densidade: Macia
 Superfície: Velcro
 Velocidade máxima: 15.000rpm
 Rosca: 5/16"
 Embalagem: 1 pacote plástico com solapa



Todas as imagens do catálogo são meramente ilustrativas.

LIXADEIRAS ROTO ORBITAIS

DR3-827

Tipo: 5" polegadas, roto orbital
 Sistema de aspiração: Não
 Potência: 0,5 HP
 Velocidade livre: 10.000rpm
 Peso: 1,0 Kg
 Pressão de trabalho: 90 psi
 Entrada de ar: 1/4"
 Mangueira de ar indicada: 5/16"
 Consumo de ar médio: 15 pcm
 Acompanha: 1 base de 5" polegadas macia com velcro e 1 chave de boca.
 Embalagem: 1 caixa de papelão colorida
 Quantidade por caixa master: 12 unidades
 Aplicações: Indicada para lixamentos em oficinas, repintura automotiva, metalúrgicas, fábricas de móveis, manutenção industrial e fibras de vidro.



ACESSÓRIOS

DR6-005

Base 5" sem aspiração



DR3-847A

Tipo: 6" polegadas, roto orbital
 Sistema de aspiração: Sim
 Potência: 0,5 HP
 Velocidade livre: 10.000rpm
 Peso: 1,25 Kg (com acessórios)
 Pressão de trabalho: 90 psi
 Entrada de ar: 1/4"
 Mangueira de ar indicada: 5/16"
 Consumo de ar médio: 15 pcm
 Acompanha: 1 base de 6" polegadas macia com velcro, 1 tubo de aspiração, 1 saco coletor e 1 chave de boca.
 Embalagem: 1 caixa de papelão colorida
 Quantidade por caixa master: 8 unidades
 Aplicações: Indicada para lixamentos em oficinas, repintura automotiva, metalúrgicas, fábricas de móveis, manutenção industrial e fibras de vidro.



ACESSÓRIOS

DR6-006A

Base 6" com aspiração



DESINCRUSTADOR

DR8-019

Tipo: Reto
 Capacidade: 19 agulhas
 Diâmetro das agulhas: 3mm
 Velocidade livre: 3.500 bpm
 Peso: 2,7 Kg
 Pressão de trabalho: 90 psi
 Entrada de ar: 1/4"
 Consumo de ar médio: 15 pcm
 Acompanha: 1 jogo de 19 agulhas.
 Embalagem: 1 caixa de papelão
 Quantidade por caixa master: 6 unidades
 Aplicações: Indicado para trabalhos de remoção de pintura, remoção de ferrugem, remoção de sujeiras incrustadas, limpeza de solda, limpeza de betoneiras, limpeza de chassis e rodas.



AGULHAS PARA DESINCRUSTADOR

019-26

Tipo: Jogo de agulhas
 Quantidade inclusa: 19 agulhas
 Diâmetro das agulhas: 3mm
 Embalagem: 1 volume



Todas as imagens do catálogo são meramente ilustrativas.

ITALCO®

AUTOMOTIVE REFINISHING

Fundada na década de 90 pelo americano Mr. Ollie, influenciado pela cultura italiana, a marca **ITALCO** desenvolve equipamentos focados na linha de pinturas e preparações automotivas. A **ITALCO** chega ao mercado brasileiro trazendo, inicialmente, suas linhas de pistolas de pintura, filtro e regulador, para trabalhos de alto padrão.

Cada pistola de pintura **ITALCO** é testada individualmente, superando rigorosos testes de desempenho e acabamento.



DISTRIBUIÇÃO OFICIAL NO BRASIL

*Excelência em
pintura automotiva*

Pinturas com tinta à base d'água

Pinturas de alto padrão e fino acabamento

Capas em latão com furação a laser de alta precisão

Bicos e agulhas de fluido fabricados 100% em aço inox



PISTOLAS DE PINTURA

Mini H-921 H.V.L.P. 1,0mm

Mini H-921 H.V.L.P. 1,2mm

Tipo: Pistola, H.V.L.P.

Sistema: Gravidade

Bico: 1,0mm ou 1,2mm

Volume do copo: 250ml

Peso: 0,38 Kg

Pressão de trabalho: 2,0bar / 29 psi

Pressão máxima: 2,5bar / 36 psi

Largura do leque: 16cm

Distância ideal: 15cm

Entrada de ar: 1/4"

Consumo de ar: 5 a 7 pcm

Acompanha: 1 copo plástico de 250ml, 1 filtro, 1 escova para limpeza, 1 sacador de defletor do bico, 1 chave universal e 1 chave allen.

Embalagem: 1 caixa de papelão colorida

Quantidade por caixa master: 10 unidades

Aplicações: Indicada para retoques de pintura automotiva de alto padrão, pinturas com tinta à base d'água, calçados e para moveleiros.



ACESSÓRIOS

MH921-38H Copo branco 250ml



H-923 H.V.L.P. 1,3mm

Tipo: Pistola, H.V.L.P.

Sistema: Gravidade

Bico: 1,3mm

Volume do copo: 600ml

Peso: 0,70 Kg

Pressão de trabalho: 2,0bar / 29 psi

Pressão máxima: 3,0bar / 43 psi

Largura do leque: 28cm

Distância ideal: 20cm

Entrada de ar: 1/4"

Consumo de ar: 10 a 11 pcm

Acompanha: 1 copo plástico de 600ml, 1 filtro, 1 escova para limpeza, 1 chave combinada e 1 chave allen.

Embalagem: 1 caixa de papelão colorida

Quantidade por caixa master: 10 unidades

Aplicações: Indicada para pinturas automotivas de alto padrão, pinturas com tinta à base d'água, acabamento final de peças em metal, acabamentos em geral e em todos os objetos que necessitam de cor ou de proteção.



ACESSÓRIOS

H-923-40H Copo branco 600ml



923-KIT 1.3 Kit Capa, Bico e Agulha 1,3mm

923-KIT 1.4 Kit Capa, Bico e Agulha 1,4mm

923-KIT 1.8 Kit Capa, Bico e Agulha 1,8mm

Todas as imagens do catálogo são meramente ilustrativas.

PISTOLAS DE PINTURA

GLOSS X1 H.V.L.P. 1,4mm

Tipo: Pistola, H.V.L.P.
Sistema: Gravidade
Bico: 1,4mm
Volume do copo: 600ml
Peso: 0,72 Kg
Pressão de trabalho: 2,0bar / 29 psi
Pressão máxima: 3,0bar / 43 psi
Largura do leque: 30cm
Distância ideal: 17cm
Entrada de ar: 1/4"

LANÇAMENTO

Consumo de ar: 14 a 16 pcm
Acompanha: 1 copo plástico de 600ml, 4 vedações extras, 1 filtro, 1 escova para limpeza, 1 sacador de defletor do bico, 1 chave universal e 1 chave allen.
Embalagem: 1 caixa de papelão colorida
Quantidade por caixa master: 10 unidades
Aplicações: Indicada para pinturas automotivas de alto padrão, pinturas com tinta à base d'água, acabamento final de peças em metal, acabamentos em geral e em todos os objetos que necessitam de cor ou de proteção.



ACESSÓRIOS

GLOSSX1-15H Copo Branco 600ml

GLOSSX1-KIT 1.4 Kit Capa, Bico e Agulha 1,4mm HVLP

GLOSS 2 H.V.L.P. 1,3mm

Tipo: Pistola, H.V.L.P.
Sistema: Gravidade
Bico: 1,3mm
Volume do copo: 600ml
Peso: 0,72 Kg
Pressão de trabalho: 2,0bar / 29 psi
Pressão máxima: 3,0bar / 43 psi
Largura do leque: 30cm
Distância ideal: 17cm
Entrada de ar: 1/4"

LANÇAMENTO

NOVO DESIGN
MAIOR PRECISÃO
NA ATOMIZAÇÃO

Consumo de ar: 6 a 10 pcm
Acompanha: 1 copo plástico de 600ml, 4 vedações extras, 1 filtro, 1 escova para limpeza, 1 sacador de defletor do bico, 1 chave universal e 1 chave allen.
Embalagem: 1 caixa de papelão colorida
Quantidade por caixa master: 10 unidades
Aplicações: Indicada para pinturas automotivas de alto padrão, pinturas com tinta à base d'água, acabamento final de peças em metal, acabamentos em geral e em todos os objetos que necessitam de cor ou de proteção.



ACESSÓRIOS

GLOSS2-46HP Copo Preto UV 600ml

GLOSSX1-15H Copo Branco 600ml

KIT GLOSS 1 H.V.L.P. 1,4mm

Maleta plástica contendo:
- 1 Pistola de pintura GLOSS 1 H.V.L.P. 1,4mm
- 1 copo plástico de 600ml
- 1 Regulador de pressão FR-5
- 4 Vedações extras
- 1 Filtro e 1 Escova para limpeza
- 1 Sacador de defletor do bico
- 1 chave universal e 1 chave allen

Peso bruto maleta: 1,70 Kg
Embalagem: 1 maleta plástica
Quantidade por caixa master: 6 unidades

Aplicações: Indicada para pinturas automotivas de alto padrão, pinturas com tinta à base d'água, acabamento final de peças em metal, acabamentos em geral e em todos os objetos que necessitam de cor ou de proteção.

ACESSÓRIOS

GLOSS1-15H Copo Branco 600ml

GLOSS-KIT 1.8 Kit Capa, Bico e Agulha 1,8mm HVLP



GLOSS 1 L.V.M.P. 1,4mm

Tipo: Pistola, L.V.M.P.
Sistema: Gravidade
Bico: 1,4mm
Volume do copo: 600ml
Peso: 0,72 Kg
Pressão de trabalho: 2,5bar / 36 psi
Pressão máxima: 3,5bar / 50 psi
Largura do leque: 28cm
Distância ideal: 20cm
Entrada de ar: 1/4"

Consumo de ar: 9 a 11 pcm
Acompanha: 1 copo plástico de 600ml, 4 vedações extras, 1 filtro, 1 escova para limpeza, 1 sacador de defletor do bico, 1 chave universal e 1 chave allen.
Embalagem: 1 caixa de papelão colorida
Quantidade por caixa master: 10 unidades
Aplicações: Indicada para pinturas automotivas de alto padrão, pinturas com tinta à base d'água, acabamento final de peças em metal, acabamentos em geral e em todos os objetos que necessitam de cor ou de proteção.



ACESSÓRIOS

GLOSS1-15H Copo Branco 600ml

GLOSS X1 L.V.M.P. 1,4mm

Tipo: Pistola, L.V.M.P.
Sistema: Gravidade
Bico: 1,4mm
Volume do copo: 600ml
Peso: 0,72 Kg
Pressão de trabalho: 2,5bar / 36 psi
Pressão máxima: 3,5bar / 50 psi
Largura do leque: 28cm
Distância ideal: 20cm
Entrada de ar: 1/4"

LANÇAMENTO

NOVO DESIGN

Consumo de ar: 9 a 11 pcm
Acompanha: 1 copo plástico de 600ml, 4 vedações extras, 1 filtro, 1 escova para limpeza, 1 sacador de defletor do bico, 1 chave universal e 1 chave allen.
Embalagem: 1 caixa de papelão colorida
Quantidade por caixa master: 10 unidades
Aplicações: Indicada para pinturas automotivas de alto padrão, pinturas com tinta à base d'água, acabamento final de peças em metal, acabamentos em geral e em todos os objetos que necessitam de cor ou de proteção.



ACESSÓRIOS

GLOSSX1-15H Copo Branco 600ml

Todas as imagens do catálogo são meramente ilustrativas.

PISTOLAS DE PINTURA

Mini SHINE H.V.L.P. 1,2mm

Tipo: Mini Pistola, H.V.L.P.
 Sistema: Gravidade
 Bico: 1,2mm
 Volume do copo: 250ml
 Peso: 0,40 Kg
 Pressão de trabalho: 1,5bar / 21 psi
 Pressão máxima: 2,5bar / 36 psi
 Largura do leque: 17cm
 Distância ideal: 15cm
 Entrada de ar: 1/4"
 Consumo de ar: 5 a 7 pcm
 Acompanha: 1 copo plástico de 250ml, 1 filtro, 2 escovas para limpeza, 1 sacador de defletor do bico, 1 chave combinada e 1 chave allen.
 Embalagem: 1 caixa de papelão colorida "vitrine"
 Quantidade por caixa master: 20 unidades
 Aplicações: Indicada para retoques de pintura automotiva de alto padrão, pinturas com tinta à base d'água, calçados e para moveleiros.



ACESSÓRIOS

MSHINE-10H

Copo Branco 250ml

MINI SHINE-KIT 1.2 Kit Capa, Bico e Agulha 1,2mm

SHINE 1 H.V.L.P. 1,3mm

Tipo: Pistola, H.V.L.P.
 Sistema: Gravidade
 Bico: 1,3mm
 Volume do copo: 600ml
 Peso: 0,70 Kg
 Pressão de trabalho: 2,0bar / 29 psi
 Pressão máxima: 3,0bar / 43 psi
 Largura do leque: 33cm
 Distância ideal: 17cm
 Entrada de ar: 1/4"
 Consumo de ar: 7 a 11 pcm
 Acompanha: 1 copo plástico de 600ml, 2 vedações extras, 1 filtro, 2 escovas para limpeza, 1 agulha para desentupimento da capa de ar, 1 chave combinada e 1 chave allen.
 Embalagem: 1 caixa de papelão colorida
 Quantidade por caixa master: 10 unidades
 Aplicações: Indicada para pinturas automotivas de alto padrão, pinturas com tinta à base d'água, acabamento final de peças em metal, acabamentos em geral e em todos os objetos que necessitam de cor ou de proteção.



ACESSÓRIOS

GLOSSX1-15H Copo Branco 600ml



SHINE1-KIT 1.3 Kit Capa, Bico e Agulha 1,3mm

SHINE 1 L.V.M.P. 1,3mm

Tipo: Pistola, L.V.M.P.
 Sistema: Gravidade
 Bico: 1,3mm
 Volume do copo: 600ml
 Peso: 0,70 Kg
 Pressão de trabalho: 2,5bar / 36 psi
 Pressão máxima: 3,5bar / 50 psi
 Largura do leque: 28cm
 Distância ideal: 20cm
 Entrada de ar: 1/4"
 Consumo de ar: 6 a 10 pcm
 Acompanha: 1 copo plástico de 600ml, 2 vedações extras, 1 filtro, 2 escovas para limpeza, 1 agulha para desentupimento da capa de ar, 1 chave combinada e 1 chave allen.
 Embalagem: 1 caixa de papelão colorida
 Quantidade por caixa master: 10 unidades
 Aplicações: Indicada para pinturas automotivas de alto padrão, pinturas com tinta à base d'água, acabamento final de peças em metal, acabamentos em geral e em todos os objetos que necessitam de cor ou de proteção.



ACESSÓRIOS

GLOSSX1-15H Copo Branco 600ml



KIT SHINE 1 H.V.L.P. 1,3mm + Manômetro FR-5

Maleta plástica contendo:
 - 1 Pistola de Pintura Shine 1 H.V.L.P. 1,3mm
 - 1 Copo plástico de 600ml
 - 1 Regulador de pressão FR-5
 - 4 Vedações extras
 - 1 Filtro e 2 Escovas para limpeza
 - 1 Agulha para desentupimento da capa de ar
 - 1 chave combinada e 1 chave allen
 Peso maleta: 1,66 Kg
 Embalagem: 1 maleta plástica
 Quantidade por caixa master: 6 unidades
 Aplicações: Indicada para pinturas automotivas de alto padrão, pinturas com tinta à base d'água, acabamento final de peças em metal, acabamentos em geral e em todos os objetos que necessitam de cor ou de proteção.



ACESSÓRIOS

GLOSSX1-15H Copo Branco 600ml



SHINE1-KIT 1.3 Kit Capa, Bico e Agulha 1,3mm

Todas as imagens do catálogo são meramente ilustrativas.

FILTROS DE AR SUPER PROFISSIONAIS

AC6002

Entrada de ar: 1/2" F
Saídas de ar (duas): 1/4" M
Regulador de pressão: Sim
Peso: 3,95 Kg
Acompanha: 1 chave de boca e 1 mangueira de drenagem.
Embalagem: 1 caixa de papelão com alça
Aplicações: Ideal para pinturas automotivas de altíssimo padrão, em cabines de pinturas profissionais.

Destaques:

- Filtragem de partículas com menos de 0,01 microns
- Fornece ar comprimido limpo, com grau de separação de 99,998%
- Alto fluxo de ar, de até 81 pcm (~2.300 L/min)
- Duplo estágio de filtragem:
Estágio 1: Remove óleo e água
Estágio 2: Remove micro partículas
- Descarga de condensação automática
- Suporta temperaturas de até 120 °C
- Construção robusta, proporcionando alta resistência e vida útil



Estágio 1 Estágio 2

AC6003

Entrada de ar: 1/2" F
Saídas de ar (duas): 1/4" M
Regulador de pressão: Sim
Peso: 5,55 Kg
Acompanha: 1 chave de boca e 1 mangueira de drenagem.
Embalagem: 1 caixa de papelão com alça
Aplicações: Ideal para pinturas automotivas de altíssimo padrão, em cabines profissionais.

LANÇAMENTO

Destaques:

- Filtragem de partículas com menos de 0,01 microns
- Fornece ar comprimido limpo, com grau de separação de 99,998%
- Alto fluxo de ar, de até 70 pcm (~2.000 L/min)
- Duplo estágio de filtragem:
Estágio 1: Remove óleo e água
Estágio 2: Remove micro partículas
Estágio 3 (com carvão ativado): Remove partículas, vapor de óleo e odores
- Descarga de condensação automática
- Suporta temperaturas de até 120 °C
- Construção robusta, proporcionando alta resistência e vida útil



Estágio 1 Estágio 2 Estágio 3



Gráfico ilustrativo dos 3 estágios de filtragem

- Estágio 1:** Remove gotas de óleo e água. Condensação automática.
- 1a** Separador ciclone: Remove gotas de óleo e água e condensa.
 - 1b** Filtro sinterizado: Separa partículas maiores que 5 microns. Elementos filtrantes reutilizáveis. Descarga automática de condensação.
- Estágio 2:** Remove micro partículas
- 2** Cartucho de filtro fino: Separa partículas maiores que 0,01 microns.
- Estágio 3:** Remove micro partículas, vapores de óleo e odores.
- 3** Filtro com carvão ativado: Remove partículas menores que 0,01 microns, vapores de óleo e odores orgânicos.

REGULADOR DE PRESSÃO

FR-5

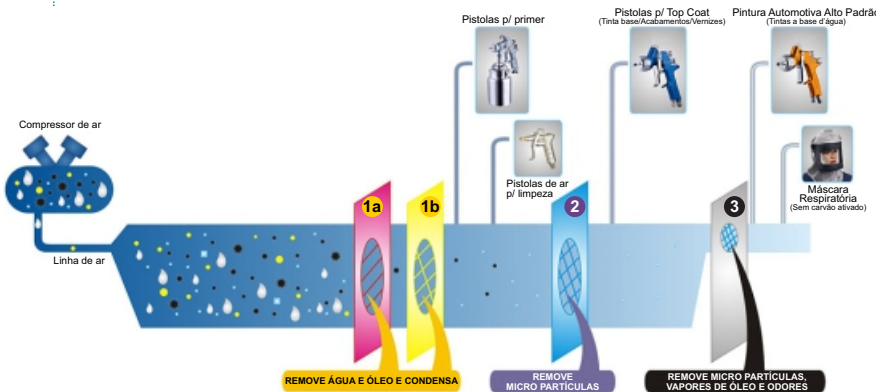
Tipo: Regulador de pressão
Manômetro: Sim
Material: Aço inoxidável
Peso: 0,16 Kg
Entrada de ar: 1/4"
Embalagem: 1 caixa de papelão colorida
Quantidade por caixa master: 20 unidades
Aplicações: Indicado para aferir e regular a pressão de ar de pistolas de pintura e em redes de ar comprimido.



COPOS PARA PISTOLAS

MODELO	CAPACIDADE	COR	PISTOLA(S)
MH921-38H	250ml	Branco	Mini H921
H-923-40H	600ml	Branco	H-923
GLOSS1-15H	600ml	Branco	Gloss / Shine
GLOSSX1-15H	600ml	Branco	Gloss / Shine
GLOSS2-46HP	600ml	Preto	Gloss / Shine
MSHINE-10H	250ml	Branco	Mini Shine

KITS CAPA, BICO E AGULHA

MODELO	DIÂMETRO DO BICO	PISTOLA
923-KIT 1.3	1,3mm	H-923
923-KIT 1.4	1,4mm	H-923
923-KIT 1.8	1,8mm	H-923
GLOSSX1-KIT 1.4	1,4mm	GLOSS X1 HVLP
GLOSS-KIT 1.8	1,8mm	GLOSS 1 HVLP
MINI SHINE-KIT 1.2	1,2mm	Mini Shine
SHINE1-KIT 1.3	1,3mm	Shine 1 HVLP

Todas as imagens do catálogo são meramente ilustrativas.

PDR

FERRAMENTAS PNEUMÁTICAS

As ferramentas pneumáticas da linha PDR são desenvolvidas especialmente para o uso profissional. Com alta qualidade e desempenho, entregam o melhor *custo x benefício* do mercado e longa vida útil.



CHAVES DE IMPACTO

PRO-100

Tipo: Pistola (Mini)
Encaixe quadrado: 1/2" polegada
Torque máximo (rev.): 57 Kgfm
Sistema de martelo: Twin Hammer
Velocidade livre: 9.000rpm
Regulagem de torque: Sim (3 níveis + 3 no reverso)
Peso: 1,6 Kg
Comprimento da bigorna: 1" polegada
Entrada de ar: 1/4"
Mangueira de ar indicada: 5/16"
Pressão de trabalho: 90 psi
Consumo de ar médio: 10 pcm
Acompanha: 1 conector de 1/4", 1 chave allen e 1 amostra de óleo.
Embalagem: 1 caixa de papelão colorida
Quantidade por caixa master: 10 unidades
Aplicações: Indicada para aperto e desaperto de parafusos, em oficinas mecânicas, concessionárias e borracharias.



PRO-150

Tipo: Pistola
Encaixe quadrado: 1/2" polegada
Torque máximo (rev.): 68 Kgfm
Sistema de martelo: Twin Hammer
Velocidade livre: 8.000rpm
Regulagem de torque: Sim (5 níveis + 5 no reverso)
Peso: 2,6 Kg
Comprimento da bigorna: 1" polegada
Entrada de ar: 1/4"
Mangueira de ar indicada: 5/16"
Pressão de trabalho: 90 psi
Consumo de ar médio: 12 pcm
Acompanha: 1 conector de ar 1/4", 1 chave allen e 1 amostra de óleo.
Embalagem: 1 caixa de papelão colorida
Quantidade por caixa master: 5 unidades
Aplicações: Indicada para aperto e desaperto de parafusos, em Auto Centers, oficinas mecânicas, concessionárias e borracharias.



PRO-134

Tipo: Pistola (punho emborrachado)
Encaixe quadrado: 1/2" polegada
Torque máximo (rev.): 36 Kgfm
Sistema de martelo: Rocking Dog
Velocidade livre: 7.000rpm
Regulagem de torque: Sim (4 níveis + Reverso)
Peso: 2,2 Kg
Comprimento da bigorna: 1" polegada
Entrada de ar: 1/4"
Mangueira de ar indicada: 5/16"
Pressão de trabalho: 90 psi
Consumo de ar médio: 10 pcm
Acompanha: 1 conector de ar 1/4", 1 chave allen e 1 amostra de óleo.
Embalagem: 1 caixa de papelão colorida
Quantidade por caixa master: 10 unidades
Aplicações: Indicada para aperto e desaperto de parafusos, em oficinas mecânicas, retífica de motores, indústrias mecânicas e linhas de produção.



PRO-150K

Maleta plástica contendo:
- 1 Chave de Impacto PRO-150
- 8 Soquetes de impacto de 1/2"
(12, 13, 14, 15, 17, 19, 22 e 24mm)
- 1 Barra extensora
- 1 Conector de ar 1/4"
- 1 Chave Allen
- 1 Amostra de óleo
Peso bruto (maleta): 4,20 Kg
Embalagem: 1 Maleta plástica
Quantidade por caixa master: 5 unidades
Aplicações: Indicada para aperto e desaperto de parafusos, em Auto Centers, oficinas mecânicas, concessionárias e borracharias.



PRO-134K

Maleta plástica contendo:
- 1 Chave de Impacto PRO-134
- 10 Soquetes de impacto de 1/2"
(9, 10, 11, 13, 14, 17, 19, 22, 24 e 27mm)
- 1 Barra extensora
- 1 Conector de ar 1/4"
- 1 Chave Allen
- 1 Amostra de óleo

Peso bruto (maleta): 4,20 Kg
Embalagem: 1 Maleta plástica com *sleeve* colorido
Quantidade por caixa master: 5 unidades
Aplicações: Indicada para aperto e desaperto de parafusos, em oficinas mecânicas, retífica de motores, indústrias mecânicas e linhas de produção.



PRO-150L

EIXO LONGO
Tipo: Pistola
Encaixe quadrado: 1/2" polegada
Torque máximo (rev.): 68 Kgfm
Sistema de martelo: Twin Hammer
Velocidade livre: 8.000rpm
Regulagem de torque: Sim (5 níveis + 5 no reverso)
Peso: 2,65 Kg
Comprimento da bigorna: 2,5" polegada
Entrada de ar: 1/4"
Mangueira de ar indicada: 5/16"
Pressão de trabalho: 90 psi
Consumo de ar médio: 12 pcm
Acompanha: 1 conector de ar 1/4", 1 chave allen e 1 amostra de óleo.
Embalagem: 1 caixa de papelão colorida
Quantidade por caixa master: 5 unidades
Aplicações: Indicada para aperto e desaperto de parafusos, em Auto Centers, oficinas mecânicas, concessionárias e borracharias.



LANÇAMENTO

Todas as imagens do catálogo são meramente ilustrativas.

CHAVES DE IMPACTO

PRO-153

Tipo: Pistola
 Encaixe quadrado: 1/2" polegada
 Torque máximo (rev.): 108 Kgfm
 Sistema de martelo: Twin Hammer
 Velocidade livre: 7.500rpm
 Regulagem de torque: Sim (5 níveis + 5 no reverso)
 Peso: 2,8 Kg
 Comprimento da bigorna: 1" polegada
 Entrada de ar: 1/4"
 Mangueira de ar indicada: 5/16"
 Pressão de trabalho: 90 psi
 Consumo de ar médio: 12 pcm
 Acompanha: 1 conector de ar 1/4", 1 chave allen e 1 amostra de óleo.
 Embalagem: 1 caixa de papelão colorida
 Quantidade por caixa master: 5 unidades
 Aplicações: Indicada para aperto e desaperto de parafusos, em *Auto Centers*, oficinas mecânicas, concessionárias, borracharias, indústrias e estruturas metálicas.



PRO-162

Tipo: Pistola, carcaça em *Composite (Ultra Leve)*
 Encaixe quadrado: 1/2" polegada
 Torque máximo (rev.): 176 Kgfm
 Sistema de martelo: Twin Hammer
 Velocidade livre: 7.000rpm
 Regulagem de torque: Sim (3 níveis + Reverso)
Peso: 2,0 Kg
 Comprimento da bigorna: 1" polegada
 Entrada de ar: 1/4"
 Mangueira de ar indicada: 5/16"
 Pressão de trabalho: 90 psi
 Consumo de ar médio: 12 pcm
 Acompanha: 1 conector de ar 1/4", 1 chave torx e 1 amostra de óleo.
 Embalagem: 1 caixa de papelão colorida
 Quantidade por caixa master: 10 unidades
 Aplicações: Indicada para aperto e desaperto de parafusos, em *Auto Centers*, oficinas mecânicas, concessionárias, borracharias, indústrias e estruturas metálicas.



PRO-158

Tipo: Pistola
 Encaixe quadrado: 1/2" polegada
 Torque máximo (rev.): 158 Kgfm
 Sistema de martelo: Twin Hammer
 Velocidade livre: 7.000rpm
 Regulagem de torque: Sim (3 níveis + 1 Reverso)
 Peso: 3,4 Kg
 Comprimento da bigorna: 1" polegada
 Entrada de ar: 1/4"
 Mangueira de ar indicada: 5/16"
 Pressão de trabalho: 90 psi
 Consumo de ar médio: 12 pcm
 Acompanha: 1 conector de ar 1/4", 1 chave allen e 1 amostra de óleo.
 Embalagem: 1 caixa de papelão colorida
 Quantidade por caixa master: 5 unidades
 Aplicações: Indicada para aperto e desaperto de parafusos, em *Auto Centers*, oficinas mecânicas, concessionárias, borracharias, indústrias e estruturas metálicas.



PRO-164

Tipo: Pistola, carcaça em *Composite (Ultra Leve)*
 Encaixe quadrado: 3/4" polegada
 Torque máximo (rev.): 125 Kgfm
 Sistema de martelo: Twin Hammer
 Velocidade livre: 8.000rpm
 Regulagem de torque: Sim (3 níveis + 1 Reverso)
 Peso: 2,1 Kg
 Comprimento da bigorna: 1" polegada
 Entrada de ar: 1/4"
 Mangueira de ar indicada: 1/2"
 Pressão de trabalho: 90 psi
 Consumo de ar médio: 15 pcm
 Acompanha: 1 conector de ar 1/4", 1 chave torx e 1 amostra de óleo.
 Embalagem: 1 caixa de papelão colorida
 Quantidade por caixa master: 5 unidades
 Aplicações: Indicada para aperto e desaperto de parafusos, em *Auto Centers*, oficinas mecânicas, concessionárias, montagem de estruturas metálicas e indústria metal-mecânica.



PRO-160

Tipo: Pistola, carcaça em *Composite (Ultra Leve)*
 Encaixe quadrado: 1/2" polegada
 Torque máximo (rev.): 74 Kgfm
 Sistema de martelo: Twin Hammer
 Velocidade livre: 7.500rpm
 Regulagem de torque: Sim (3 níveis + Reverso)
 Peso: 2,1 Kg
 Comprimento da bigorna: 1" polegada
 Entrada de ar: 1/4"
 Mangueira de ar indicada: 5/16"
 Pressão de trabalho: 90 psi
 Consumo de ar médio: 12 pcm
 Acompanha: 1 conector de ar 1/4", 1 chave torx e 1 amostra de óleo.
 Embalagem: 1 caixa de papelão colorida
 Quantidade por caixa master: 5 unidades
 Aplicações: Indicada para aperto e desaperto de parafusos, em *Auto Centers*, oficinas mecânicas, concessionárias e borracharias.



PRO-160K

Maleta plástica contendo:
 - 1 Chave de Impacto PRO-160
 - 8 Soquetes de impacto de 1/2" (12, 13, 14, 15, 17, 19, 22 e 24mm)
 - 1 Barra extensora
 - 1 Conector de ar 1/4"
 - 1 Chave torx
 - 1 Amostra de óleo

Peso bruto (maleta): 4,15 Kg
 Embalagem: 1 Maleta plástica
 Quantidade por caixa master: 5 unidades
 Aplicações: Indicada para aperto e desaperto de parafusos, em *Auto Centers*, oficinas mecânicas, concessionárias e borracharias.



PRO-170

Tipo: Pistola (com punho extra na parte superior)
 Encaixe quadrado: 3/4" polegada
 Torque máximo (rev.): 182 Kgfm
 Sistema de martelo: Twin Hammer
 Velocidade livre: 4.600rpm
 Regul. de torque: Sim (3 níveis + 3 no reverso)
 Peso: 6,6 Kg
 Comprimento da bigorna: 1,5" polegada
 Entrada de ar: 1/2"
 Mangueira de ar indicada: 1/2"

3/4"
 Pressão de trabalho: 90 psi
 Consumo de ar médio: 20 pcm
 Acompanha: 1 punho extra superior, 2 parafusos, 1 conector de ar 1/2", 1 chave allen e 1 amostra de óleo.
 Embalagem: 1 Maleta plástica
 Quantidade por caixa master: 2 unidades
 Aplicações: Indicada para aperto e desaperto de parafusos, em *Truck Centers*, oficinas mecânicas, concessionárias e borracharias.



CHAVES DE IMPACTO

PRO-180

Tipo: Pistola (com punho extra na lateral)
 Encaixe quadrado: 1" polegada
 Torque máximo (rev.): 234 Kgfm
 Sistema de martelo: Pin-Less Hammer
 Velocidade livre: 5.000rpm
 Regulagem de torque: Sim (3 níveis + 3 no reverso)
 Peso: 9,5 Kg
 Comprimento da bigorna: 1,5" polegada
 Entrada de ar: 1/2"
 Mangueira de ar indicada: 1/2" **1"**
 Pressão de trabalho: 90 psi
 Consumo de ar médio: 20 pcm
 Acompanha: 1 punho lateral, 4 parafusos, 4 arruelas de pressão, 1 conector de ar 1/2", 1 chave allen e 1 amostra de óleo.
 Embalagem: 1 caixa de papelão colorida
 Quantidade por caixa master: 2 unidades
 Aplicações: Indicada para aperto e desaperto de parafusos, em *Truck Centers*, oficinas mecânicas, implementos agrícolas e implementos rodoviários.



PRO-122

Tipo: Reta Longa (com gatilho externo e punho extra na lateral)
 Encaixe quadrado: 1" polegada
 Torque máximo (rev.): 245 Kgfm
 Sistema de martelo: Pin-Less Hammer
 Velocidade livre: 4.200rpm
 Regulagem de torque: Sim (3 níveis + 3 níveis no reverso)
 Peso: 14 Kg
 Comprimento da bigorna: 8,3" polegadas
 Entrada de ar: 1/2"
 Mangueira de ar indicada: 1/2"
 Pressão de trabalho: 90 psi
 Consumo de ar médio: 20 pcm
 Acompanha: 2 soquetes de impacto (32 e 33mm), 1 punho lateral, 4 parafusos, 4 arruelas de pressão, 1 conector de ar 1/2", 1 chave allen e 1 amostra de óleo.
 Embalagem: 1 Maleta plástica
 Quantidade por caixa master: 1 unidade
 Aplicações: Indicada para aperto e desaperto de parafusos, em *Truck Centers*, oficinas mecânicas e concessionárias.



PRO-189

Tipo: Reta Curta (com gatilho externo e punho extra na lateral)
 Encaixe quadrado: 1" polegada
 Torque máximo (rev.): 345 Kgfm
 Sistema de martelo: Pin-Less Hammer
 Velocidade livre: 3.800rpm
 Regulagem de torque: Sim (3 níveis + 3 níveis no reverso)
 Peso: 17 Kg
 Comprimento da bigorna: 2" polegadas
 Entrada de ar: 1/2"
 Mangueira de ar indicada: 1/2"
 Pressão de trabalho: 90 psi
 Consumo de ar médio: 20 pcm
 Acompanha: 4 soquetes de impacto (27, 30, 32 e 33mm), 1 punho lateral, 4 parafusos, 4 arruelas de pressão, 1 conector de ar 1/2", 1 chave allen e 1 amostra de óleo.
 Embalagem: 1 Maleta plástica
 Quantidade por caixa master: 1 unidade
 Aplicações: Indicada para aperto e desaperto de parafusos, em *Truck Centers*, oficinas mecânicas, concessionárias e borracharias.



PRO-190

Tipo: Reta Longa (com gatilho externo e punho extra na lateral)
 Encaixe quadrado: 1" polegada
 Torque máximo (rev.): 345 Kgfm
 Sistema de martelo: Pin-Less Hammer
 Velocidade livre: 3.800rpm
 Regulagem de torque: Sim (3 níveis + 3 níveis no reverso)
 Peso: 17 Kg
 Comprimento da bigorna: 8" polegadas
 Entrada de ar: 1/2"
 Mangueira de ar indicada: 1/2"
 Pressão de trabalho: 90 psi
 Consumo de ar médio: 20 pcm
 Acompanha: 4 soquetes de impacto (27, 30, 32 e 33mm), 1 punho lateral, 4 parafusos, 4 arruelas de pressão, 1 conector de ar 1/2", 1 chave allen e 1 amostra de óleo.
 Embalagem: 1 Maleta plástica
 Quantidade por caixa master: 1 unidade
 Aplicações: Indicada para aperto e desaperto de parafusos, em *Truck Centers*, oficinas mecânicas, concessionárias e borracharias.



Todas as imagens do catálogo são meramente ilustrativas.

CHAVE DE IMPACTO

PRO-198

Tipo: Reta Longa (com gatilho externo e punho extra na lateral)
 Encaixe quadrado: 1" polegada
 Torque máximo (rev): 455 Kgfm
 Sistema de martelo: Pin-Less Hammer
 Velocidade livre: 3.300rpm
 Regulagem de torque: Sim (3 níveis + 3 níveis no reverso)
 Peso: 19 Kg
 Comprimento da bigorna: 8" polegadas
 Entrada de ar: 1/2"
 Mangueira de ar indicada: 1/2"
 Pressão de trabalho: 90 psi
 Consumo de ar médio: 25 pcm
 Acompanha: 1 punho lateral, 4 parafusos, 4 arruelas de pressão, 1 conector de ar 1/2", 1 chave allen e 1 amostra de óleo.
 Embalagem: 1 caixa de papelão colorida
 Quantidade por caixa master: 1 unidade
 Aplicações: Indicada para aperto e desaperto de parafusos, em *Truck Centers*, oficinas mecânicas, concessionárias e borracharias.



PRO-199

Tipo: Reta Curta (com gatilho externo e punho extra na lateral)
 Encaixe quadrado: 1,5" polegada
 Torque máximo (rev): 522 Kgfm
 Sistema de martelo: Pin-Less Hammer
 Velocidade livre: 3.100rpm
 Regulagem de torque: Sim (3 níveis + 3 níveis no reverso)
 Peso: 21 Kg
 Comprimento da bigorna: 2" polegadas
 Entrada de ar: 1/2"
 Mangueira de ar indicada: 1/2"
 Pressão de trabalho: 90 psi
 Consumo de ar médio: 32 pcm
 Acompanha: 1 punho lateral, 4 parafusos, 4 arruelas de pressão, 1 conector de ar 1/2", 1 chave allen e 1 amostra de óleo.
 Embalagem: 1 caixa de papelão
 Quantidade por caixa master: 1 unidade
 Aplicações: Indicada para aperto e desaperto de parafusos, em *Truck Centers*, implementos rodoviários, mineradoras e usinas.



CHAVES CATRACA

PRO-320

Tipo: Reta
 Encaixe quadrado: 1/2" polegada
 Torque máximo: 7 Kgfm
 Velocidade livre: 160rpm
 Regulagem de torque: Não (1 nível + Reverso)
 Peso: 1,2 Kg
 Entrada de ar: 1/4"
 Pressão de trabalho: 90 psi
 Consumo de ar médio: 7 pcm
 Acompanha: 1 conector de ar 1/4"
 Embalagem: 1 caixa de papelão colorida
 Quantidade por caixa master: 10 unidades
 Aplicações: Indicada para aperto e desaperto de parafusos, em oficinas mecânicas e manutenção industrial.



PRO-320K

Maleta plástica contendo:
 - 1 Chave Catraca PRO-320
 - 7 Soquetes de impacto de 1/2" (9, 10, 11, 13, 14, 17 e 19mm)
 - 1 Barra extensora 1/2" (75mm)
 - 1 Junta universal 1/2"
 - 1 Adaptador para bits
 - 3 bits
 - 1 Conector de ar 1/4"

Peso maleta: 2,85 Kg
 Embalagem: 1 Maleta plástica com *sleeve* colorido
 Quantidade por caixa master: 5 unidades
 Aplicações: Indicada para aperto e desaperto de parafusos, em oficinas mecânicas e manutenção industrial.



Todas as imagens do catálogo são meramente ilustrativas.

DESFORCÍMETRO

PRO-169

Tipo: Multiplicador de torque
 Material do corpo: Ferro fundido
 Torque máximo: 690 Kgfm
 Relação força: 1:69
 Comprimento: 360mm
 Acompanha: 2 soquetes de impacto de 1", 1 manivela e 1 barra de extensão de comprimento.
 Embalagem: 1 maleta plástica
 Aplicações: Indicada para aperto e desaperto de porcas e parafusos de caminhões e ônibus, multiplicador de torque, proporcionando redução do esforço do operador durante o trabalho.



LIXADEIRAS ROTO ORBITAIS

PRO-401

Tipo: 1,25" polegada (1.1/4")
 Sistema de aspiração: Não
 Potência: 0,5 HP
 Velocidade livre: 8.100rpm
 Peso: 0,6 Kg
 Pressão de trabalho: 90 psi
 Entrada de ar: 1/4"
 Mangueira de ar indicada: 1/2"
 Consumo de ar médio: 8 pcm
 Acompanha: 1 base orbital de 1,25" (1 1/4") macia e com velcro, 1 conector de ar de 1/4" na máquina e 1 chave de boca.
 Embalagem: 1 caixa de papelão colorida
 Quantidade por caixa master: 18 unidades
 Aplicações: Indicada para lixamentos em pequenas áreas e locais de difícil acesso, funilarias, embelezamento automotivo, fábricas de móveis e manutenções industriais.



ACESSÓRIOS

DR6-001

Base 1,25" sem aspiração



PRO-403

Tipo: 3" polegadas
 Sistema de aspiração: Não
 Potência: 0,5 HP
 Velocidade livre: 12.000rpm
 Peso: 0,83 Kg
 Pressão de trabalho: 90 psi
 Entrada de ar: 1/4"
 Mangueira de ar indicada: 1/2"
 Consumo de ar médio: 8 pcm
 Acompanha: 1 base orbital de 3" macia e com velcro, 1 conector de ar de 1/4" na máquina e 1 chave de boca.
 Embalagem: 1 caixa de papelão colorida
 Quantidade por caixa master: 18 unidades
 Aplicações: Indicada para lixamentos em pequenas áreas, em oficinas, repintura automotiva, fábrica de móveis, manutenções industriais e fibra de vidro.



ACESSÓRIOS

DR6-003

Base 3" sem aspiração



PRO-405

Tipo: 5" polegadas
 Sistema de aspiração: Não
 Potência: 0,5 HP
 Velocidade livre: 12.000rpm
 Peso: 0,90 Kg
 Pressão de trabalho: 90 psi
 Entrada de ar: 1/4"
 Mangueira de ar indicada: 1/2"
 Consumo de ar médio: 15 pcm
 Acompanha: 1 base orbital de 5" macia e com velcro, 1 conector de ar de 1/4" na máquina e 1 chave de boca.
 Embalagem: 1 caixa de papelão colorida
 Quantidade por caixa master: 18 unidades
 Aplicações: Indicada para lixamentos em oficinas, repintura automotiva, fábrica de móveis, manutenções industriais e fibra de vidro.



ACESSÓRIOS

DR6-005

Base 5" sem aspiração



PRO-406

Tipo: 6" polegadas
 Sistema de aspiração: Não
 Potência: 0,5 HP
 Velocidade livre: 12.000rpm
 Peso: 0,90 Kg
 Pressão de trabalho: 90 psi
 Entrada de ar: 1/4"
 Mangueira de ar indicada: 1/2"
 Consumo de ar médio: 15 pcm
 Acompanha: 1 base orbital de 6" macia e com velcro, 1 conector de ar de 1/4" na máquina e 1 chave de boca.
 Embalagem: 1 caixa de papelão colorida
 Quantidade por caixa master: 18 unidades
 Aplicações: Indicada para lixamentos em oficinas, repintura automotiva, fábrica de móveis, manutenções industriais e fibra de vidro.



ACESSÓRIOS

DR6-006

Base 6" sem aspiração



PRO-400

Tipo: 6" polegadas
 Sistema de aspiração: Sim
 Potência: 0,5 HP
 Velocidade livre: 11.000rpm
 Peso: 1,00 Kg
 Pressão de trabalho: 90 psi
 Entrada de ar: 1/4"
 Mangueira de ar indicada: 1/2"
 Consumo de ar médio: 15 pcm
 Acompanha: 1 base orbital de 6" macia e com velcro, 1 tubo de aspiração, 1 saco coletor, 1 conector de ar de 1/4" na máquina e 1 chave de boca.
 Embalagem: 1 caixa de papelão colorida
 Quantidade por caixa master: 12 unidades
 Aplicações: Indicada para lixamentos em oficinas, repintura automotiva, fábrica de móveis, manutenções industriais e fibra de vidro.



ACESSÓRIOS

DR6-006A

Base 6" com aspiração



Todas as imagens do catálogo são meramente ilustrativas.

LIXADEIRA COM APAGADOR

PRO-415

Tipo: Reto com apagador
 Sistema de aspiração: Não
 Velocidade livre: 4.000rpm
 Peso: 1,0 Kg
 Pressão de trabalho: 90 psi
 Entrada de ar: 1/4"
 Consumo de ar médio: 16 pcm
 Acompanha: 1 borracha apagadora e 1 chave de boca .
 Embalagem: 1 caixa de papelão colorida
 Quantidade por caixa master: 20 unidades
 Aplicações: Com a borracha apagadora, é indicada para remoção de cola em vidros e superfícies pintadas e para remoção de adesivos. Com Lixa Estrela (não acompanha a máquina), indicada para lixamentos com acabamento suave e sem marcas, em superfícies arredondadas, molduras de quadros, móveis e peças de madeira.



ACESSÓRIOS

PRO-70

Borracha apagadora



LIXADEIRA DE CINTA

PRO-420

Lixa: 10-12mm x 330mm
 Sistema de aspiração: Não
 Velocidade livre: 16.000rpm
 Peso: 0,8 Kg
 Pressão de trabalho: 90 psi
 Entrada de ar: 1/4"



Mangueira de ar indicada: 1/2"
 Consumo de ar médio: 20 pcm
 Acompanha: 2 lixas de cinta, 1 conector de ar 1/4", 1 chave allen e 1 amostra de óleo.
 Embalagem: 1 caixa de papelão
 Quantidade por caixa master: 20 unidades
 Aplicações: Indicada para lixamento e polimento em superfícies diversas, locais de difícil acesso, remoção de marcas de fundições e soldas, bordas de chapas de metal e aço e moveleiros (acabamentos em madeira e MDF).

ACESSÓRIOS

CL-G036 Cinta de lixa granul. 36

CL-G060 Cinta de lixa granul. 60



PISTOLAS DE AR PARA LIMPEZA

PRO-200

Tipo: Reto
 Bico de ar: Curto
 Corpo: Alumínio
 Acionamento: Gatilho
 Pressão de trabalho: 90 a 150 psi
 Entrada de ar: 1/4"
 Embalagem: 1 blister simples
 Quantidade/Caixa master: 100 unidades
 Aplicações: Indicada para limpezas de máquinas e equipamentos.

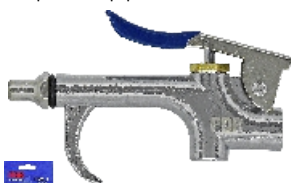

LANÇAMENTO



PRO-201

Tipo: Pistola
 Bico de ar: Curto
 Corpo: Alumínio
 Acionamento: Gatilho
 Pressão de trabalho: 90 a 120 psi
 Entrada de ar: 1/4"
 Acompanha: 1 conector de ar 1/4"
 Embalagem: 1 blister simples
 Quantidade/Caixa master: 100 unidades
 Aplicações: Indicada para limpezas de máquinas e equipamentos.



PRO-202

Tipo: Pistola
 Bico de ar: Médio
 Corpo: Alumínio
 Acionamento: Gatilho
 Pressão de trabalho: 90 a 120 psi
 Entrada de ar: 1/4"
 Acompanha: 1 conector de ar 1/4"
 Embalagem: 1 blister simples
 Quantidade/Caixa master: 100 unidades
 Aplicações: Indicada para limpezas de máquinas e equipamentos.



PRO-203

Tipo: Pistola
 Bico de ar: Longo
 Corpo: Alumínio
 Acionamento: Gatilho
 Pressão de trabalho: 90 a 120 psi
 Entrada de ar: 1/4"
 Acompanha: 1 conector de ar 1/4"
 Embalagem: 1 Blister simples
 Quantidade/Caixa master: 100 unidades
 Aplicações: Indicada para limpezas de máquinas e equipamentos.



PRO-210

Tipo: Pistola
 Bico de ar: Curto
 Corpo: Nylon
 Acionamento: Botão
 Pressão de trabalho: Até 60 psi
 Entrada de ar: 1/4"
 Embalagem: 1 blister simples
 Aplicações: Indicada para limpezas de máquinas e equipamentos.



LANÇAMENTO



PRO-204

Tipo: Pistola
 Bico de ar: Médio 125mm com ponta emborrachada, evitando riscar superfícies
 Corpo: Nylon
 Acionamento: Gatilho
 Pressão de trabalho: 90 a 150 psi
 Entrada de ar: 1/4"
 Embalagem: 1 blister simples
 Quantidade/Caixa master: 50 unidades
 Aplicações: Indicada para limpezas de máquinas e equipamentos.



LANÇAMENTO



PRO-205

Tipo: Pistola
 Bico de ar: Médio 95mm
 Corpo: Nylon
 Acionamento: Gatilho
 Pressão de trabalho: 90 a 150 psi
 Entrada de ar: 1/4"
 Embalagem: 1 blister simples
 Quantidade/Caixa master: 100 unidades
 Aplicações: Indicada para limpezas de máquinas e equipamentos.



LANÇAMENTO



PRO-206

Tipo: Pistola
 Bico de ar: Longo 250mm
 Corpo: Nylon
 Acionamento: Gatilho
 Pressão de trabalho: 90 a 150 psi
 Entrada de ar: 1/4"
 Embalagem: 1 Blister simples
 Quantidade/Caixa master: 50 unidades
 Aplicações: Indicada para limpezas de máquinas e equipamentos e em locais de difícil acesso.



LANÇAMENTO



Todas as imagens do catálogo são meramente ilustrativas.

SHAMPOOZEIRA

PRO-208

Tipo: Pistola
Sistema: Sucção
Volume do copo: 1.000ml
Peso: 0,65 Kg
Pressão de trabalho: 90 psi
Pressão máxima: 105 psi
Entrada de ar: 1/4"
Consumo de ar médio: 12 pcm
Acompanha: 2 bicos/cones (fino e largo) e 1 conector de ar 1/4".
Embalagem: 1 caixa de papelão colorida
Quantidade por caixa master: 10 unidades
Aplicações: Indicada para limpeza automotiva e jato de espuma (floculação).



TORNADORES

PRO-209

Tipo: Pistola
Sistema: Sucção
Volume do copo: 1.000ml
Peso: 0,62 Kg
Pressão de trabalho: 90 psi
Pressão máxima: 105 psi
Entrada de ar: 1/4"
Consumo de ar médio: 9,5 pcm
Acompanha: 2 bicos/cones (normal e com cerdas) e 1 conector de ar 1/4".
Embalagem: 1 caixa de papelão colorida
Quantidade por caixa master: 10 unidades
Aplicações: Indicada para limpeza interna automotiva e limpeza em locais de difícil acesso.



PRO-212

Tipo: Pistola
Sistema: Sucção
Volume do copo: 1.000ml
Peso: 0,62 Kg
Pressão de trabalho: 90 psi
Pressão máxima: 105 psi
Entrada de ar: 1/4"
Consumo de ar médio: 9,5 pcm
Acompanha: 2 bicos/cones (normal e com cerdas) e 1 conector de ar 1/4".
Embalagem: 1 caixa de papelão colorida
Quantidade por caixa master: 10 unidades
Aplicações: Indicada para limpeza interna automotiva e limpeza em locais de difícil acesso.



PDR

PULVERIZADOR

PRO-211

Tipo: Pistola com mangueira cristal
Corpo: Nylon
Sistema: Sucção
Comprimento da mangueira: 19cm
Diâmetro interno da mangueira: 9mm
Pressão de trabalho: 50 a 90 psi
Entrada de ar: 1/4" BSP (rosca paralela)
Acompanha: 1 mangueira cristal.
Embalagem: Plástica com solapa
Aplicações: Indicada para lavagens e pulverização de motores, máquinas, equipamentos, chassis, entre outro.
Aplicação de SOLUPAN.



LANÇAMENTO

PISTOLA DE EMBORRACHAMENTO

PRO-522

Tipo: Pistola
Sistema: Sucção
Material do bico: Latão
Peso: 0,38 Kg
Pressão de trabalho: 45 a 120 psi
Entrada de ar: 1/4"
Embalagem: 1 caixa de papelão colorida
Quantidade por caixa master: 20 unidades
Aplicações: Indicada para emborrachamento automotivo, também conhecido como "bate pedra", e emborrachamento de demais produtos e superfícies.



PISTOLA DE JATEAMENTO

PRO-520

Tipo: Pistola
Sistema: Sucção
Volume do copo: 1.000ml
Peso: 0,60 Kg
Pressão de trabalho: 60 a 145 psi
Entrada de ar: 1/4"
Consumo de ar médio: 10 pcm
Acompanha: 1 conector de ar 1/4", 1 chave múltipla e 1 escova para limpeza.
Embalagem: 1 caixa de papelão colorida
Quantidade por caixa master: 20 unidades
Aplicações: Indicada para jateamentos de pequeno porte, jateamento em vidros, madeiras, metais e cerâmicas, remoção de ferrugens, vernizes, tintas e óleos, limpeza de peças e acabamentos.



PRO-521

Tipo: Pistola
Bicos: 6mm e 8mm
Sistema: Sucção com mangueira
Peso: 0,65 Kg
Pressão de trabalho: 30 a 65 psi
Entrada de ar: 1/4"
Consumo de ar médio: 10 pcm
Acompanha: 1 mangueira de sucção, 1 bico extra e 1 conector de ar 1/4".
Embalagem: 1 blister simples
Quantidade/Caixa master: 10 unidades
Aplicações: Indicada para jateamentos de pequeno porte, jateamento em vidros, madeiras, metais e cerâmicas, remoção de ferrugens, vernizes, tintas e óleos, limpeza de peças e acabamentos.



LANÇAMENTO

Todas as imagens do catálogo são meramente ilustrativas.

PISTOLAS DE PINTURA (AR DIRETO)

PRO-515

Tipo: Pistola Ar Direto
 Sistema: Sucção
 Bicos em latão (2): 1,2mm (Reto e Leque)
 Corpo e copo: Plástico
 Volume do copo: 600ml
 Peso: 0,36 Kg
 Pressão de trabalho: 36 psi
 Entrada de ar: 1/4"
 Consumo de ar médio: 2,3 pcm
 Acompanha: 2 bicos (sendo 1 na pistola) e 1 conector de ar 1/4".
 Embalagem: 1 caixa de papelão colorida
 Quantidade por caixa master: 20 unidades
 Aplicações: Indicada para pinturas *hobby* (grades, portões e paredes), retoques, verniz para móveis, pulverizar colas, líquidos de limpeza e proteção.



PRO-516

Tipo: Pistola Ar Direto
 Sistema: Sucção
 Bicos (2): 1,2mm (Reto e Leque)
 Corpo e copo: Alumínio
 Volume do copo: 1.000ml
 Peso: 0,50 Kg
 Pressão de trabalho: 36 psi
 Entrada de ar: 1/4"
 Consumo de ar médio: 2,3 pcm
 Acompanha: 2 bicos (sendo 1 na pistola) e 1 conector de ar 1/4".
 Embalagem: 1 caixa de papelão colorida
 Quantidade por caixa master: 20 unidades
 Aplicações: Indicada para pinturas *hobby* (grades, portões e paredes), retoques, verniz para móveis, pulverizar colas, líquidos de limpeza e proteção.



PRO-513

Tipo: Mini Pistola Ar Direto
 Sistema: Gravidade
Bico: 0,8mm
 Volume do copo: 250ml
 Peso: 0,3 Kg
 Pressão de trabalho: 25 a 35 psi
 Entrada de ar: 1/4"
 Consumo de ar médio: 0,22 pcm à 30 PSI
 Acompanha: 1 escova para limpeza e 1 filtro.
 Embalagem: 1 caixa de papelão colorida
 Quantidade por caixa master: 20 unidades
 Aplicações: Indicada para pinturas *hobby* (grades, portões e paredes), pequenos retoques, artesanatos, serralherias e moveleiros.

LANÇAMENTO



ACESSÓRIOS

546-12 Copo branco 250ml

PRO-514

Tipo: Mini Pistola Ar Direto
 Sistema: Gravidade
Bico: 1,0mm
 Volume do copo: 250ml
 Peso: 0,3 Kg
 Pressão de trabalho: 25 a 35 psi
 Entrada de ar: 1/4"
 Consumo de ar médio: 0,22 pcm à 30 PSI
 Acompanha: 1 escova para limpeza e 1 filtro.
 Embalagem: 1 caixa de papelão colorida
 Quantidade por caixa master: 20 unidades
 Aplicações: Indicada para pinturas *hobby* (grades, portões e paredes), pequenos retoques, artesanatos, serralherias e moveleiros.

LANÇAMENTO

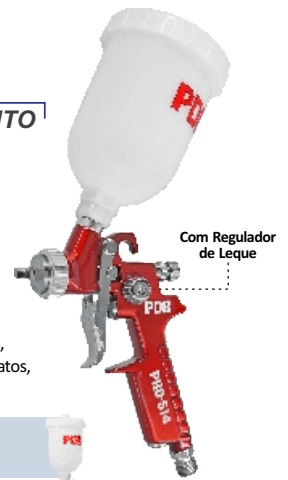

ACESSÓRIOS

546-12 Copo branco 250ml

PISTOLAS DE PINTURA

PRO-500 1,5mm

PRO-500 2,0mm

Tipo: Pistola, média produção
 Sistema: Gravidade
 Bico: 1,5mm ou 2,0mm
 Volume do copo: 500ml
 Peso: 0,34 Kg
 Pressão de trabalho: 45 a 60 psi
 Entrada de ar: 1/4"
 Consumo de ar médio: 6 pcm
 Acompanha: 1 copo plástico 500ml e 1 conector de ar de 1/4".
 Embalagem: 1 caixa de papelão colorida
 Quantidade por caixa master: 20 unidades
 Aplicações: Indicada para retoques de pinturas, preparação automotiva e pulverizar colas.



ACESSÓRIOS

500-01 Copo branco 500ml

500-KIT 1.5 Kit Capa, Bico e Agulha 1,5mm

500-KIT 2.0 Kit Capa, Bico e Agulha 2,0mm

PRO-502 2,5mm

Tipo: Pistola, média produção
 Sistema: Gravidade
Bico: 2,5mm
 Volume do copo (alumínio): 600ml
 Peso: 0,50 Kg
 Pressão de trabalho: 45 a 60 psi
 Entrada de ar: 1/4"
 Consumo de ar médio: 6 pcm
 Acompanha: 1 copo de alumínio 600ml e 1 conector de ar de 1/4".
 Embalagem: 1 caixa de papelão colorida
 Quantidade por caixa master: 20 unidades
 Aplicações: Indicada para aplicação de colas e resinas.

LANÇAMENTO



PRO-504 4,0mm

Tipo: Pistola, média produção
 Sistema: Gravidade
Bico: 4,0mm
 Volume do copo (alumínio): 600ml
 Peso: 0,50 Kg
 Pressão de trabalho: 45 a 60 psi
 Entrada de ar: 1/4"
 Consumo de ar médio: 6 pcm
 Acompanha: 1 copo de alumínio 600ml e 1 conector de ar de 1/4".
 Embalagem: 1 caixa de papelão colorida
 Quantidade por caixa master: 20 unidades
 Aplicações: Indicada para fibras de vidro, colas e produtos de alta densidade.

LANÇAMENTO



PISTOLAS DE PINTURA

PRO-505

Tipo: Pistola, média produção
 Sistema: Sucção
 Bico: 1,5mm
 Volume do copo: 1.000ml
 Peso: 0,52 Kg
 Pressão de trabalho: 45 a 60 psi
 Entrada de ar: 1/4"
 Consumo de ar médio: 6 pcm
 Acompanha: 1 copo de alumínio 1.000ml, 1 conector de ar 1/4", 1 chave múltipla e 1 escova para limpeza.
 Embalagem: 1 caixa de papelão colorida
 Quantidade por caixa master: 20 unidades
 Aplicações: Indicada para retoques de pinturas, preparação automotiva, moveleiros e pulverizar colas.



PRO-510R 1,6mm PRO-510R 1,8mm

Tipo: Pistola, alta produção
 Sistema: Sucção
 Bico: 1,6mm ou 1,8mm
 Volume do copo: 1.000ml
 Peso: 0,80 Kg
 Pressão de trabalho: 40 a 70 psi
 Entrada de ar: 1/4"
 Consumo de ar médio: 10 pcm
 Acompanha: 1 copo de alumínio 1.000ml, 1 chave múltipla e 1 escova para limpeza.
 Embalagem: 1 caixa de papelão colorida
 Quantidade por caixa master: 10 unidades
 Aplicações: Indicada para pinturas automotivas, moveleiros e têxteis.



LANÇAMENTO

ACESSÓRIOS

- 510-KIT 1.6** Kit Capa, Bico e Agulha 1,6mm
- 510-KIT 1.8** Kit Capa, Bico e Agulha 1,8mm
- 510-KIT 2.0** Kit Capa, Bico e Agulha 2,0mm

PRO-535 0,8mm

Tipo: Mini Pistola H.V.L.P.
 Sistema: Gravidade
 Bico: 0,8mm
 Volume do copo: 125ml
 Peso: 0,28 Kg
 Pressão de trabalho: 25 a 35 psi
 Entrada de ar: 1/4"
 Consumo de ar médio: 8 pcm
 Acompanha: 1 copo plástico 125ml, 1 filtro e 1 escova para limpeza.
 Embalagem: 1 caixa de papelão colorida
 Quantidade/Caixa master: 20 unidades
 Aplicações: Indicada para retoques de pintura automotiva, artesanatos, calçados e para moveleiros.



ACESSÓRIOS

- 535-10** Copo Branco 125ml
- 535-KIT 0.8** Kit Capa, Bico e Agulha 0,8mm

PRO-545 0,8mm PRO-545 1,0mm

Tipo: Mini Pistola H.V.L.P.
 Sistema: Gravidade
 Bico: 0,8mm ou 1,0mm
 Volume do copo: 125ml
 Peso: 0,28 Kg
 Pressão de trabalho: 25 a 35 psi
 Entrada de ar: 1/4"
 Consumo de ar médio: 8 pcm
 Acompanha: 1 copo plástico 125ml, 1 filtro e 1 escova para limpeza.
 Embalagem: 1 caixa de papelão colorida
 Quantidade por caixa master: 20 unidades
 Aplicações: Indicada para retoques de pintura automotiva, artesanatos, calçados e para moveleiros.



ACESSÓRIOS

- 535-10** Copo Branco 125ml
- 545-KIT 0.8** Kit Capa, Bico e Agulha 0,8mm
- 545-KIT 1.0** Kit Capa, Bico e Agulha 1.0mm

PRO-546 0,8mm

Tipo: Mini Pistola H.V.L.P.
 Sistema: Gravidade
 Bico: 0,8mm
 Volume do copo: 250ml
 Peso: 0,30 Kg
 Pressão de trabalho: 25 a 35 psi
 Entrada de ar: 1/4"
 Consumo de ar médio: 8 pcm
 Acompanha: 1 copo plástico 125ml, 1 filtro e 1 escova para limpeza.
 Embalagem: 1 caixa de papelão colorida
 Quantidade/Caixa master: 20 unidades
 Aplicações: Indicada para retoques de pintura automotiva, artesanatos, calçados e para moveleiros.



ACESSÓRIOS

- 546-12** Copo Branco 250ml
- 545-KIT 0.8** Kit Capa, Bico e Agulha 0,8mm
- 545-KIT 1.0** Kit Capa, Bico e Agulha 1.0mm

PRO-530 1,3mm

Tipo: Pistola H.V.L.P.
 Sistema: Gravidade
 Bico: 1,3mm
 Volume do copo: 600ml
 Peso: 0,54 Kg
 Pressão de trabalho: 25 a 35 psi
 Entrada de ar: 1/4"
 Consumo de ar médio: 8 pcm
 Acompanha: 1 copo plástico 600ml, 1 filtro, 1 chave múltipla, 1 chave soquete e 1 escova para limpeza.
 Embalagem: 1 caixa de papelão colorida
 Quantidade por caixa master: 20 unidades
 Aplicações: Indicada para pinturas automotivas, acabamento final automotivo, aplicação de vernizes e para moveleiros.



ACESSÓRIOS

- 550-15** Copo Branco 600ml
- 530-KIT 1.3** Kit Capa, Bico e Agulha 1,3mm

PRO-550 1,3mm PRO-550 1,4mm PRO-550 1,7mm

Tipo: Pistola H.V.L.P.
 Sistema: Gravidade
 Bico: 1,3mm ou 1,4mm ou 1,7mm
 Volume do copo: 600ml
 Peso: 0,56 Kg
 Pressão de trabalho: 25 a 35 psi
 Entrada de ar: 1/4"
 Consumo de ar médio: 8 pcm
 Acompanha: 1 copo plástico, 1 filtro, 1 chave múltipla, 1 chave soquete e 1 escova para limpeza.
 Embalagem: 1 caixa de papelão colorida
 Quantidade/Caixa master: 20 unidades
 Aplicações: Indicada para pinturas automotivas, acabamento final automotivo, aplicação de vernizes, pinturas em geral e para moveleiros.



ACESSÓRIOS

- 550-15** Copo Branco 600ml
- 550-KIT 1.3** Kit Capa, Bico e Agulha 1,3mm
- 550-KIT 1.4** Kit Capa, Bico e Agulha 1,4mm
- 550-KIT 1.7** Kit Capa, Bico e Agulha 1,7mm

Todas as imagens do catálogo são meramente ilustrativas.

PISTOLAS DE PINTURA

PRO-550TF 1,4mm

VERSÃO ESPECIAL
PRO-550 EM TEFLON

Tipo: Pistola H.V.L.P.
Sistema: Gravidade
Bico: 1,4mm
Volume do copo: 600ml (branco ou preto)
Peso: 0,52 Kg
Pressão de trabalho: 25 a 35 psi
Entrada de ar: 1/4"
Consumo de ar médio: 8 pcm
Acompanha: 1 copo plástico 600ml, 1 filtro, 1 chave múltipla, 1 chave soquete e 1 escova para limpeza.
Embalagem: 1 caixa de papelão colorida
Quantidade por caixa master: 20 unidades
Aplicações: Indicada para pinturas automotivas, acabamento final automotivo, aplicação de vernizes e para moveleiros.



Copo preto com proteção UV, para proteger materiais sensíveis a luz antes da aplicação, como primers, selantes, bases e vernizes.

- **Corpo da pistola em Teflon, facilitando a limpeza (revestimento antiaderente)**
- **Novo design do anel da capa de ar, com vincos mais profundos, mais fácil para rosquear**
- **Capa de ar de alta precisão, deixando a atomização mais uniforme e com melhor aproveitamento de tinta**

ACESSÓRIOS

550TF-16 Copo Branco 600ml 550TF-16P Copo Preto UV 600ml
550TF-KIT 1.4 Kit Capa, Bico e Agulha 2,0mm

LANÇAMENTOS NOVA TECNOLOGIA EXCLUSIVA Alto Volume Média Pressão



Uma combinação das tecnologias H.V.L.P. e L.V.M.P em uma só pistola. Proporciona maior versatilidade nas aplicações para o usuário. Com eficiência tanto para primers quanto para Top Coats.

PRO-531 1,2mm

Tipo: Pistola H.V.M.P.
Sistema: Gravidade
Bico: 1,2mm
Volume do copo: 600ml (Branco ou Preto UV)
Peso: 0,51 Kg
Pressão de trabalho: 3,5bar / 50 psi
Pressão máxima: 4,5bar / 64 psi
Largura do leque: 24 a 27cm
Distância ideal: 20cm
Entrada de ar: 1/4"
Consumo de ar médio: 9 a 10 pcm
Acompanha: 1 copo plástico 600ml, 1 chave múltipla e 1 escova para limpeza.
Embalagem: 1 caixa de papelão colorida
Quantidade por caixa master: 20 unidades
Aplicações: Indicada para pinturas automotivas, Top Coats (tintas base, acabamentos, efeito metálico e vernizes), Primer (fundo), moveleiros e pinturas em geral.



PRO-532 1,4mm

Tipo: Pistola H.V.M.P.
Sistema: Gravidade
Bico: 1,4mm
Volume do copo: 600ml (Branco ou Preto UV)
Peso: 0,51 Kg
Pressão de trabalho: 3,5bar / 50 psi
Pressão máxima: 4,5bar / 64 psi
Largura do leque: 24 a 27cm
Distância ideal: 20cm
Entrada de ar: 1/4"
Consumo de ar médio: 9 a 10 pcm
Acompanha: 1 copo plástico 600ml, 1 chave múltipla e 1 escova para limpeza.
Embalagem: 1 caixa de papelão colorida
Quantidade por caixa master: 20 unidades
Aplicações: Indicada para pinturas automotivas, Top Coats (tintas base, acabamentos, efeito metálico e vernizes), Primer (fundo), moveleiros e pinturas em geral.



PRO-533 1,5mm

Tipo: Pistola H.V.M.P.
Sistema: Gravidade
Bico: 1,5mm
Volume do copo: 600ml (Branco ou Preto UV)
Peso: 0,51 Kg
Pressão de trabalho: 3,5bar / 50 psi
Pressão máxima: 4,5bar / 64 psi
Largura do leque: 24 a 27cm
Distância ideal: 20cm
Entrada de ar: 1/4"
Consumo de ar médio: 9 a 10 pcm
Acompanha: 1 copo plástico 600ml, 1 chave múltipla e 1 escova para limpeza.
Embalagem: 1 caixa de papelão colorida
Quantidade por caixa master: 20 unidades
Aplicações: Indicada para pinturas automotivas, Top Coats (tintas base, acabamentos, efeito metálico e vernizes), Primer (fundo), moveleiros e pinturas em geral.



PRO-534 1,7mm

Tipo: Pistola H.V.M.P.
Sistema: Gravidade
Bico: 1,7mm
Volume do copo: 600ml (Branco ou Preto UV)
Peso: 0,51 Kg
Pressão de trabalho: 3,5bar / 50 psi
Pressão máxima: 4,5bar / 64 psi
Largura do leque: 24 a 27cm
Distância ideal: 20cm
Entrada de ar: 1/4"
Consumo de ar médio: 9 a 10 pcm
Acompanha: 1 copo plástico 600ml, 1 chave múltipla e 1 escova para limpeza.
Embalagem: 1 caixa de papelão colorida
Quantidade por caixa master: 20 unidades
Aplicações: Indicada para pinturas automotivas, Top Coats (tintas base, acabamentos, efeito metálico e vernizes), Primer (fundo), moveleiros e pinturas em geral.



Todas as imagens do catálogo são meramente ilustrativas.

PISTOLAS DE PINTURA

PRO-551 1,4mm

Tipo: Pistola H.V.L.P.
Sistema: Gravidade



Bico: 1,4mm

Volume do copo: 600ml Branco

LANÇAMENTO

Peso: 0,52 Kg

Pressão de trabalho: 2,5bar / 36 psi

Pressão máxima: 3,5bar / 50 psi

Largura do leque: 25 a 29cm

Distância ideal: 20cm

Entrada de ar: 1/4"

Consumo de ar médio: 10 a 12 pcm

Acompanha: 1 copo plástico 600ml branco, 1 filtro, 1 chave múltipla, 1 chave soquete e 1 escova para limpeza.

Embalagem: 1 caixa de papelão colorida

Quantidade por caixa master: 20 unidades

Aplicações: Indicada para pinturas automotivas,

Top Coats (tintas base, acabamentos, efeito metálico e vernizes), Primer (fundo), moveleiros e pinturas em geral.



ACESSÓRIOS

551-13

Copo branco 600ml



PRO-552 1,4mm

Tipo: Pistola H.V.L.P.
Sistema: Gravidade



Bico: 1,4mm

Volume do copo: 600ml Preto UV

LANÇAMENTO

Peso: 0,52 Kg

Pressão de trabalho: 2,5bar / 36 psi

Pressão máxima: 3,5bar / 50 psi

Largura do leque: 25 a 29cm

Distância ideal: 20cm

Entrada de ar: 1/4"

Consumo de ar médio: 10 a 12 pcm

Acompanha: 1 copo plástico 600ml preto, 1 filtro, 1 chave múltipla, 1 chave soquete e 1 escova para limpeza.

Embalagem: 1 caixa de papelão colorida

Quantidade por caixa master: 20 unidades

Aplicações: Indicada para pinturas automotivas,

Top Coats (tintas base, acabamentos, efeito metálico e vernizes), Primer (fundo), moveleiros e pinturas em geral.



ACESSÓRIOS

552-13

Copo preto 600ml



PRO-555 L.V.M.P. 1,3mm

Tipo: Pistola L.V.M.P.

Sistema: Gravidade



Bico: 1,3mm

Volume do copo: 600ml (Branco ou Preto UV)

Peso: 0,59 Kg

Pressão de trabalho: 36 psi

Pressão máxima: 50 psi

Largura do leque: 22 a 26cm

Distância ideal: 20cm

Entrada de ar: 1/4"

Consumo de ar médio: 7 a 11 pcm

Acompanha: 1 copo plástico, 1 filtro, 1 chave múltipla e 1 escova para limpeza.

Embalagem: 1 caixa de papelão colorida

Quantidade por caixa master: 20 unidades

Aplicações: Indicada para pintura automotiva de alto padrão e fino acabamento, Clearcoat (vernizes), pinturas com tintas a base d'água e pinturas em geral.



COR DO COPO OPCIONAL

Copo preto com proteção UV, para proteger materiais sensíveis a luz antes da aplicação, como primers, selantes, bases e vernizes.

- Design italiano do corpo e do gatilho
- Excelente conforto operacional
- Capa em latão com furação a laser de alta precisão
- Bico e agulha de fluido fabricados 100% em aço inox
- Alta qualidade na atomização e aproveitamento de tinta
- Corpo da pistola em teflon, facilitando a limpeza (revestimento antiaderente)

ACESSÓRIOS

555-41

Copo Branco 600ml



ACESSÓRIOS

555-41P

Copo Preto UV 600ml



555-KIT 1.3 Kit Capa, Bico e Agulha 1,3mm LVMP

555-KIT 1.4 Kit Capa, Bico e Agulha 1,4mm LVMP

PRO-557 H.V.L.P. 1,3mm

Tipo: Pistola H.V.L.P.

Sistema: Gravidade



Bico: 1,3mm

Volume do copo: 600ml (Branco ou Preto UV)

Peso: 0,59 Kg

Pressão de trabalho: 29 psi

Pressão máxima: 43 psi

Largura do leque: 26 a 30cm

Distância ideal: 17cm

Entrada de ar: 1/4"

Consumo de ar médio: 8 a 12 pcm

Acompanha: 1 copo plástico, 1 filtro, 1 chave múltipla e 1 escova para limpeza.

Embalagem: 1 caixa de papelão colorida

Quantidade por caixa master: 20 unidades

Aplicações: Indicada para pintura automotiva de alto padrão e fino acabamento, Basecoat (tinta base, acabamentos e efeito metálico), pinturas com tintas a base d'água e pinturas em geral.



COR DO COPO OPCIONAL

Copo preto com proteção UV, para proteger materiais sensíveis a luz antes da aplicação, como primers, selantes, bases e vernizes.

- Design italiano do corpo e do gatilho
- Excelente conforto operacional
- Capa em latão com furação a laser de alta precisão
- Bico e agulha de fluido fabricados 100% em aço inox
- Alta qualidade na atomização e aproveitamento de tinta
- Corpo da pistola em teflon, facilitando a limpeza (revestimento antiaderente)

ACESSÓRIOS

555-41

Copo Branco 600ml



ACESSÓRIOS

555-41P

Copo Preto UV 600ml



557-KIT 1.3 Kit Capa, Bico e Agulha 1,3mm HVLP

557-KIT 1.4 Kit Capa, Bico e Agulha 1,4mm HVLP

Todas as imagens do catálogo são meramente ilustrativas.



PISTOLAS DE PINTURA

PRO-558 1,3mm

Tipo: Pistola H.V.L.P.
Sistema: Gravidade



Bico: 1,3mm

Volume do copo: 600ml Branco

Peso: 0,55 Kg

Pressão de trabalho: 1,5bar / 22 psi

Pressão máxima: 2,5bar / 36 psi

Largura do leque: 26 a 28cm

Distância ideal: 20cm

Entrada de ar: 1/4"

Consumo de ar médio: 9 a 11 pcm

Acompanha: 1 copo plástico, 1 filtro, 1

chave inglesa, 1 chave soquete e 1

escova para limpeza.

Embalagem: 1 caixa de papelão colorida

Quantidade por caixa master: 10 unidades

Aplicações: Indicada para pinturas automotivas

de alto padrão e fino acabamento, *Clear Coat*

(vernizes), *Base Coats* (tintas base, acabamentos

e efeitos metálicos), pinturas com tinta a base

d'água e pinturas em geral.

➤ **Capa em latão com furação a laser de alta precisão**

➤ **Bico e agulha de fluido fabricados 100% em aço inox**

➤ **Corpo da pistola em teflon (revestimento antiaderente)**

LANÇAMENTO



PRO-590 1,3mm

Tipo: Pistola L.V.M.P.
Sistema: Gravidade



Bico: 1,3mm

Volume do copo: 600ml Branco

Peso: 0,64 Kg

Pressão de trabalho: 40 a 50 psi

Pressão máxima: 72,5 psi

Entrada de ar: 1/4"

Consumo de ar médio: 13 pcm

Acompanha: 1 copo plástico, 1 conector de

ar 1/4", 1 filtro, 1 chave múltipla, 2 chaves

allen e 1 escova para limpeza.

Embalagem: 1 caixa de papelão colorida

Quantidade por caixa master: 10 unidades

Aplicações: Indicada para pintura automotiva

de alto padrão e fino acabamento, *Clearcoat*

(vernizes), barcos, aviões e máquinas

industriais.

➤ **Bico e agulha de fluido fabricados 100% em aço inox**

➤ **Velocidade de aplicação. Eficiência de transferência de tinta maior que 65%.**

ACESSÓRIOS

590-52

Copo branco 600ml



Camadas de pintura



Topcoat

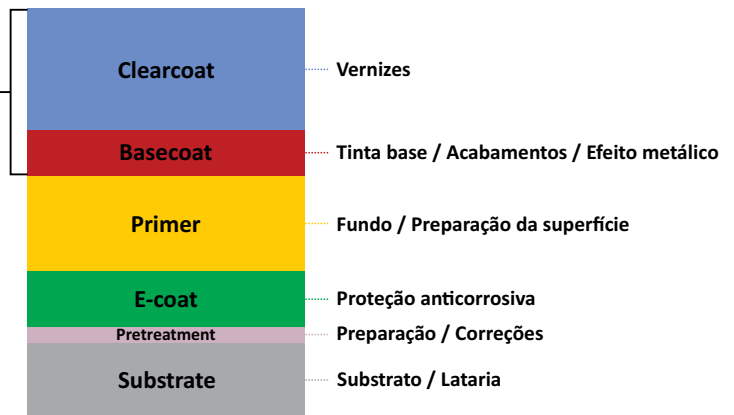

L.V.M.P

Baixo Volume Média Pressão

H.V.M.P

Alto Volume Média Pressão

H.V.L.P

Alto Volume Baixa Pressão

L.V.L.P

Baixo Volume Baixa Pressão

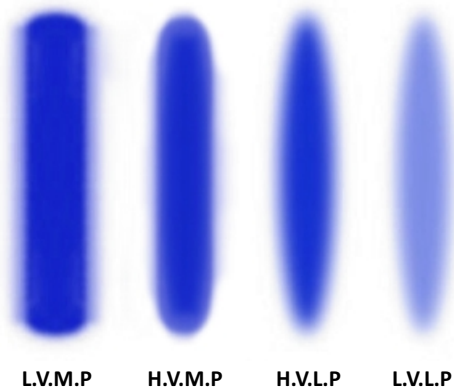
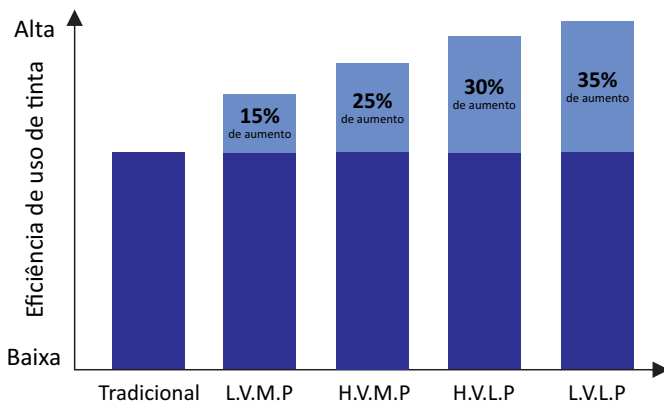

Todas as imagens do catálogo são meramente ilustrativas.

PISTOLA DE PINTURA

PRO-565

Tipo: Pistola, alta produção
 Sistema: Gravidade
 Bico: 1,3mm
 Volume do copo: 400ml
 Pressão de trabalho: 40 a 75 psi
 Entrada de ar: 1/4"
 Consumo de ar médio: 4 a 8 pcm
 Acompanha: 1 copo de alumínio, 1 conector de 1/4", 1 chave múltipla e 1 escova para limpeza.
 Embalagem: 1 caixa de papelão colorida
 Quantidade por caixa master: 20 unidades
 Aplicações: Indicada para pinturas automotivas, retoques, vernizes, pinturas em geral e moveleiros.



PISTOLA DE MICRO PINTURA

PRO-573

Tipo: Pistola, micro pintura
 Sistema: Gravidade
 Bico: 0,5mm
 Volume do copo: 200ml
 Pressão de trabalho: 28 a 40 psi
 Entrada de ar: 1/4"
 Consumo de ar médio: 2 a 4 pcm
 Acompanha: 1 conector de 1/4" e 1 escova para limpeza.
 Embalagem: 1 caixa de papelão colorida
 Quantidade por caixa master: 20 unidades
 Aplicações: Indicada para retoques de pintura, preparação automotiva, artesanatos, calçados e moveleiros.



AERÓGRAFOS (PISTOLAS AEROGRÁFICAS)

PRO-575

Tipo: Caneta
 Sistema: Gravidade
 Bico: 0,3mm
 Corpo e copo: Alumínio
 Volume do copo: 7ml
 Gatilho: Dupla ação (ar e tinta)
 Pressão de trabalho: 15 a 50 psi
 Entrada de ar: Mangueiras entre 3,0 e 4,5 mm
 Consumo de ar médio: 0,2 pcm
 Acompanha: 1 conector de ar, 1 conta-gotas e uma chave.
 Embalagem: 1 volume (caixa plástica)
 Quantidade por caixa master: 50 unidades
 Aplicações: Indicada para micro pinturas, artesanatos, desenhos em pinturas, riscos e pinturas de capacetes.



PRO-576

Tipo: Caneta
 Sistema: Gravidade
 Bico: 0,2mm
 Corpo e copo: Alumínio
 Volume do copo: 9ml
 Gatilho: Dupla ação (ar e tinta)
 Pressão de trabalho: 15 a 50 psi
 Entrada de ar: Mangueiras entre 3,0 e 4,5 mm
 Consumo de ar médio: 0,2 pcm
 Acompanha: 1 conector de ar e uma chave.
 Embalagem: 1 volume (caixa plástica)
 Quantidade por caixa master: 50 unidades
 Aplicações: Indicada para micro pinturas, artesanatos, desenhos em pinturas, maquiagens, pinturas corporais, confeitarias, riscos e pinturas de capacetes.

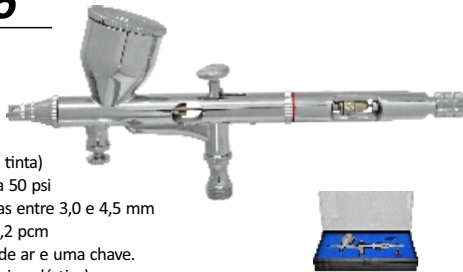

PRO-578

Tipo: Pistola, punho emborrachado
 Sistema: Gravidade
 Bico: 0,3mm
 Corpo e copo: Alumínio
 Volume dos copos: 7ml e 10ml
 Gatilho: Ação única
 Pressão de trabalho: 15 a 50 psi
 Entrada de ar: Mangueiras entre 3,0 e 4,5 mm
 Consumo de ar médio: 0,2 pcm
 Acompanha: 2 copos, 1 conector de ar e uma chave.
 Embalagem: 1 volume (caixa plástica)
 Quantidade por caixa master: 30 unidades
 Aplicações: Indicada para micro pinturas, artesanatos, desenhos em pinturas, maquiagens, pinturas corporais, confeitarias, riscos e pinturas de capacetes.

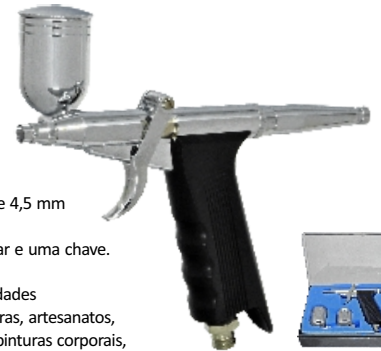

PISTOLAS PARA TANQUE DE PINTURA

PRO-505T LANÇAMENTO

Tipo: Pistola para tanque de pintura
 Sistema: Sucção
 Bico: 1,2mm

Pressão de trab.: 45 a 60 psi
 Entrada de ar: 1/4"
 Consumo de ar médio: 6 pcm

Embalagem: 1 caixa de papelão colorida
 Aplicações: Indicada para acoplar em tanques de pintura, pintura de carretas (tanques e baús), pintura de containers, estruturas metálicas e máquinas de grande porte.

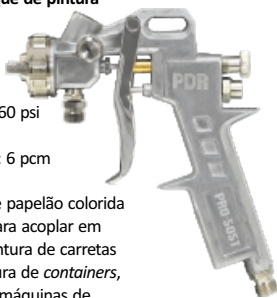

PRO-509T

Tipo: Pistola para tanque de pintura
 Sistema: Sucção
 Bico: 2,0mm

Pressão de trab.: 45 a 58 psi
 Peso: 0,55 Kg
 Entrada de ar: 1/4"
 Consumo de ar médio: 10 pcm

Embalagem: 1 caixa de papelão
 Quantidade/Caixa master: 20 unidades
 Aplicações: Indicada para acoplar em tanques de pintura, pintura de carretas (tanques e baús), pintura de containers, estruturas metálicas e máquinas de grande porte.



PRO-511T

Tipo: Pistola para tanque de pintura
 Sistema: Sucção
 Bico: 1,0mm

Pressão de trab.: 58 psi
 Peso: 0,50 Kg
 Entrada de ar: 1/4"
 Consumo de ar médio: 5 a 9 pcm

Acompanha: 1 chave múltipla e 1 escova para limpeza.
 Embalagem: 1 caixa de papelão colorida
 Quantidade/Caixa master: 20 unidades
 Aplicações: Indicada para acoplar em tanques de pintura, pintura de carretas (tanques e baús), pintura de containers, estruturas metálicas e máquinas de grande porte.



Todas as imagens do catálogo são meramente ilustrativas.

TANQUES DE PINTURA

PRO-582

Capacidade: 2 litros
 Agitador: Não possui
 Manômetro: Sim
 Mangueira: Não incluso
 Pistola: Não incluso
 Peso: 1,00 Kg
 Pressão de trabalho: 10 a 30 psi
 Entrada de ar: 1/4"
 Acompanha: 1 gancho pendurador, 1 chave múltipla e 1 chave allen.
 Embalagem: 1 caixa de papelão
 Quantidade por caixa master: 6 unidades
 Aplicações: Indicada para pinturas de médio porte em portões, estruturas metálicas, caminhões e superfícies metálicas.



PRO-583M

Tipo: Kit de mangueiras para tanque de pintura
 Comprimento: 3 metros
 Mangueiras: 2, preta e vermelha
 Embalagem: 1 blister simples
 Quantidade por caixa master: 20 unidades



PRO-585M LANÇAMENTO

Tipo: Kit de mangueiras para tanque de pintura
 Comprimento: 5 metros
 Mangueiras: 2, preta e vermelha
 Embalagem: 1 caixa de papelão
 Quantidade por caixa master: 3 unidades

PRO-5810M LANÇAMENTO

Tipo: Kit de mangueiras para tanque de pintura
 Comprimento: 10 metros
 Mangueiras: 2, preta e vermelha
 Embalagem: 1 caixa de papelão
 Quantidade por caixa master: 3 unidades

PRO-580

Capacidade: 10 litros
 Agitador: Não possui
 Manômetro: Sim
Mangueiras: Duas de 3 metros
 Pistola: Não incluso
 Pressão de trabalho: 10 a 40 psi
 Entrada de ar: 1/4"
 Acompanha: 1 gancho pendurador, 1 manômetro, 2 mangueiras de 3 metros.
 Embalagem: 1 caixa de papelão
 Quantidade por caixa master: 2 unidades
 Aplicações: Indicada para pinturas de carretas, (tanques e baús), pintura de *containers*, estruturas metálicas e máquinas de grande porte.

LANÇAMENTO



PRO-585

Capacidade: 10 litros
 Agitador: Não possui
 Manômetro: Sim
 Mangueira: Não incluso
 Pistola: Não incluso
 Peso: 9,7 Kg
 Pressão de trabalho: 5 a 30 psi
 Entrada de ar: 1/4"
 Acompanha: 1 gancho pendurador, 1 chave múltipla, 1 conector, 1 porca e 1 escova para limpeza.
 Embalagem: 1 caixa de papelão
 Quantidade por caixa master: 2 unidades
 Aplicações: Indicada para pinturas de carretas, (tanques e baús), pintura de *containers*, estruturas metálicas e máquinas de grande porte.



PRO-581

Capacidade: 10 litros
 Agitador: **MANUAL**
 Manômetro: Sim
 Mangueiras: Não incluso
 Pistola: Não incluso
 Pressão de trabalho: 20 a 50 psi
 Entrada de ar: 1/4"
 Acompanha: 4 rodinhas, 4 parafusos e 4 porcas.
 Embalagem: 1 caixa de papelão
 Aplicações: Indicada para pinturas de carretas, (tanques e baús), pintura de *containers*, estruturas metálicas e máquinas de grande porte.

LANÇAMENTO



PRO-583

Capacidade: 10 litros
 Agitador: **PNEUMÁTICO**
 Manômetro: Sim
 Mangueiras: Não incluso
 Pistola: Não incluso
 Pressão de trabalho: 20 a 50 psi
 Entrada de ar: 1/4"
 Acompanha: 4 rodinhas, 4 parafusos e 4 porcas.
 Embalagem: 1 caixa de papelão
 Aplicações: Indicada para pinturas de carretas, (tanques e baús), pintura de *containers*, estruturas metálicas e máquinas de grande porte.

LANÇAMENTO



PRO-586

Capacidade: 10 litros
 Agitador: **PNEUMÁTICO**
 Manômetro: Sim
 Mangueiras: Não incluso
 Pistola: Não incluso
 Pressão de trabalho: 20 a 30 psi
 Entrada de ar: 1/4"
 Diâmetro interno: 234mm
 Altura interna: 208mm
 Acompanha: 4 rodinhas, 4 parafusos e 4 porcas.
 Embalagem: 1 caixa de papelão
 Aplicações: Indicada para pinturas de carretas, (tanques e baús), pintura de *containers*, estruturas metálicas e máquinas de grande porte.



PRO-584

Capacidade: 20 litros
 Agitador: **MANUAL**
 Manômetro: Sim
 Mangueiras: Não incluso
 Pistola: Não incluso
 Pressão de trabalho: 20 a 50 psi
 Entrada de ar: 1/4"
 Acompanha: 4 rodinhas, 4 parafusos e 4 porcas.
 Embalagem: 1 caixa de papelão
 Aplicações: Indicada para pinturas de carretas, (tanques e baús), pintura de *containers*, estruturas metálicas e máquinas de grande porte.

LANÇAMENTO



Todas as imagens do catálogo são meramente ilustrativas.

TANQUES DE PINTURA

PRO-589

Capacidade: 20 litros
Agitador: PNEUMÁTICO
 Manômetro: Sim **LANÇAMENTO**
 Mangueiras: Não incluso
 Pistola: Não incluso
 Pressão de trabalho: 20 a 50 psi
 Entrada de ar: 1/4"
 Acompanha: 4 rodinhas, 4 parafusos e 4 porcas.
 Embalagem: 1 caixa de papelão
 Aplicações: Indicada para pinturas de carretas, (tanques e baús), pintura de *containers*, estruturas metálicas e máquinas de grande porte.



PRO-587

Capacidade: 20 litros
Agitador: PNEUMÁTICO
 Manômetro: Sim
 Mangueiras: Não incluso
 Pistola: Não incluso
 Pressão de trabalho: 20 a 30 psi
 Diâmetro interno: 312mm
 Altura interna: 327mm
 Entrada de ar: 1/4"
 Acompanha: 4 rodinhas, 4 parafusos e 4 porcas.
 Embalagem: 1 caixa de papelão
 Aplicações: Indicada para pinturas de carretas, (tanques e baús), pintura de *containers*, estruturas metálicas e máquinas de grande porte.



PRO-591

Capacidade: 30 litros
Agitador: MANUAL
 Manômetro: Sim **LANÇAMENTO**
 Mangueiras: Não incluso
 Pistola: Não incluso
 Pressão de trabalho: 20 a 50 psi
 Entrada de ar: 1/4"
 Diâmetro interno: 234mm
 Altura interna: 208mm
 Acompanha: 4 rodinhas, 4 parafusos e 4 porcas.
 Embalagem: 1 caixa de papelão
 Aplicações: Indicada para pinturas de carretas, (tanques e baús), pintura de *containers*, estruturas metálicas e máquinas de grande porte.



PRO-592

Capacidade: 30 litros
Agitador: PNEUMÁTICO
 Manômetro: Sim **LANÇAMENTO**
 Mangueiras: Não incluso
 Pistola: Não incluso
 Pressão de trabalho: 20 a 50 psi
 Entrada de ar: 1/4"
 Acompanha: 4 rodinhas, 4 parafusos e 4 porcas.
 Embalagem: 1 caixa de papelão
 Aplicações: Indicada para pinturas de carretas, (tanques e baús), pintura de *containers*, estruturas metálicas e máquinas de grande porte.



PRO-588

Capacidade: 30 litros
Agitador: PNEUMÁTICO
 Manômetro: Sim
 Mangueiras: Não incluso
 Pistola: Não incluso
 Pressão de trabalho: 20 a 30 psi
 Diâmetro interno: 310mm
 Altura interna: 380mm
 Entrada de ar: 1/4"
 Acompanha: 4 rodinhas, 4 parafusos e 4 porcas.
 Embalagem: 1 caixa de papelão
 Aplicações: Indicada para pinturas de carretas, (tanques e baús), pintura de *containers*, estruturas metálicas e máquinas de grande porte.



PRO-593

Capacidade: 40 litros
Agitador: MANUAL
 Manômetro: Sim **LANÇAMENTO**
 Mangueiras: Não incluso
 Pistola: Não incluso
 Pressão de trabalho: 20 a 50 psi
 Entrada de ar: 1/4"
 Acompanha: 4 rodinhas, 4 parafusos e 4 porcas.
 Embalagem: 1 caixa de papelão
 Aplicações: Indicada para pinturas de carretas, (tanques e baús), pintura de *containers*, estruturas metálicas e máquinas de grande porte.



PRO-594

Capacidade: 40 litros
Agitador: PNEUMÁTICO
 Manômetro: Sim **LANÇAMENTO**
 Mangueiras: Não incluso
 Pistola: Não incluso
 Pressão de trabalho: 20 a 30 psi
 Diâmetro interno: 310mm
 Altura interna: 380mm
 Entrada de ar: 1/4"
 Acompanha: 4 rodinhas, 4 parafusos e 4 porcas.
 Embalagem: 1 caixa de papelão
 Aplicações: Indicada para pinturas de carretas, (tanques e baús), pintura de *containers*, estruturas metálicas e máquinas de grande porte.



Todas as imagens do catálogo são meramente ilustrativas.

TANQUES DE PINTURA

PRO-595

Capacidade: 60 litros
Agitador: MANUAL **LANÇAMENTO**
 Manômetro: Sim
 Mangueiras: Não incluso
 Pistola: Não incluso
 Pressão de trabalho: 20 a 50 psi
 Entrada de ar: 1/4"
 Acompanha: 4 rodinhas, 4 parafusos e 4 porcas.
 Embalagem: 1 caixa de papelão
 Aplicações: Indicada para pinturas de carretas, (tanques e baús), pintura de *containers*, estruturas metálicas e máquinas de grande porte.



PRO-596

Capacidade: 60 litros
Agitador: PNEUMÁTICO **LANÇAMENTO**
 Manômetro: Sim
 Mangueiras: Não incluso
 Pistola: Não incluso
 Pressão de trabalho: 20 a 50 psi
 Entrada de ar: 1/4"
 Acompanha: 4 rodinhas, 4 parafusos e 4 porcas.
 Embalagem: 1 caixa de papelão
 Aplicações: Indicada para pinturas de carretas, (tanques e baús), pintura de *containers*, estruturas metálicas e máquinas de grande porte.



MÁQUINA DE PINTURA AIRLESS

PRO-120

Potência do motor: 1,2 HP / 900W
Pressão máxima: 3.000 PSI (lbf/pol²)
Vazão: 2,2 L/min
Tensão: 220V~ (Monofásico)
 Frequência: 50Hz/60Hz
 Bico padrão: 517 (Leque 25 a 30cm)
 Conexão da mangueira: 1/4" rosca NPSM
 Comprimento da mangueira: 15 metros
 Peso aproximado: 15,5 Kg
 Tubo extensor para pintura: 457mm
 Material do extensor: Alumínio
 Pressão máxima da pistola: 3.300 PSI (lbf/pol²)
 Distância operacional: 350mm a 450mm
 Conexão de entrada: 1/4" NPSM (macho)
 Acompanha: 1 pistola de pintura (bico 517 e filtro malha 60), 1 tubo extensor para pintura, 1 mangueira de 15 metros e 1 manômetro.
 Embalagem: 1 caixa de papelão
 Aplicações: Indicada para pinturas e aplicações profissionais de pequeno, médio ou grande porte. Aplicações de Tintas látex, PU (poliuretano), esmaltes à base sintética, esmaltes à base d'água, resinas acrílicas e tintas automotivas.
 Não indicada para tintas epóxi e/ou elastoméricas (emborrachadas).

LANÇAMENTO

- **ENGRENAGEM USINADA**
- **PISTÃO EM AÇO INOX**
- **DENTES HELICOIDAIS**
- + **RESISTÊNCIA**
- + **TORQUE**
- **RUÍDO**



ACESSÓRIOS PARA MÁQUINA AIRLESS PRO-120

Pistola de Pintura Airless 120-PPA

Bico: 517 (Leque de 25 a 30cm)
 Alimentação: Pressão
 Pressão máxima: 3.300 PSI (lbf/pol²)
 Distância operacional: 350 a 450mm
 Conexão de entrada: 1/4" NPSM (macho)
 Embalagem: 1 caixa de papelão colorida



Filtro para Pistola Airless 120-FPM50 120-FPM60 120-FPM100 120-FPM150

Ajuda a evitar a entrada de sujeiras e detritos na pistola.
 Malhas: 50 / 60 / 100 / 150
 Material: Aço Inox
 Pressão máxima: 3.300 PSI (lbf/pol²)
 Embalagem: Blister



Extensão para Pistola Airless

120-EP3 0,30 metro
 120-EP45 0,45 metro
 120-EP6 0,60 metro
 120-EP100 1,00 metro
 120-EP180 1,80 metro
 Embalagem: Blister

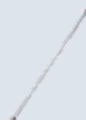

Mangueira 120-MA15

Comprimento: 15 metros
 Diâmetro: 6 x 13mm
 Pressão máxima: 3.200 PSI (lbf/pol²)
 Conexão de entrada: 1/4" NPSM (macho)
 Embalagem: 1 caixa de papelão



Suporte de Bico Giratório 120-SBG

Articulação: 270º
 Tipo: Ø 517
 Encaixe: BSP 7/8"
 Pressão máxima: 3.500 PSI (lbf/pol²)
 Embalagem: Caixa de papelão



Suporte de Bico p/ Pistola 120-SBP

Encaixe: BSP 7/8"
 Embalagem: Blister
 Pressão máxima: 3.500 PSI (lbf/pol²)



Bicos p/ Pistola Airless

MODELO	BICO	LEQUE
120-BA211	1,1mm	10-15cm
120-BA213	1,3mm	15-20cm
120-BA313	1,3mm	15-20cm
120-BA315	1,5mm	15-20cm
120-BA317	1,7mm	15-20cm
120-BA413	1,3mm	20-25cm
120-BA415	1,5mm	20-25cm
120-BA417	1,7mm	20-25cm
120-BA419	1,9mm	20-25cm
120-BA421	2,1mm	20-25cm
120-BA423	2,3mm	20-25cm
120-BA425	2,5mm	20-25cm
120-BA427	2,7mm	20-25cm
120-BA429	2,9mm	20-25cm



MODELO	BICO	LEQUE
120-BA513	1,3mm	25-30cm
120-BA515	1,5mm	25-30cm
120-BA517	1,7mm	25-30cm
120-BA519	1,9mm	25-30cm
120-BA521	2,1mm	25-30cm
120-BA523	2,3mm	25-30cm
120-BA525	2,5mm	25-30cm
120-BA527	2,7mm	25-30cm
120-BA529	2,9mm	25-30cm
120-BA613	1,3mm	30-35cm
120-BA615	1,5mm	30-35cm
120-BA617	1,7mm	30-35cm
120-BA619	1,9mm	30-35cm
120-BA621	2,1mm	30-35cm
120-BA623	2,3mm	30-35cm
120-BA625	2,5mm	30-35cm
120-BA627	2,7mm	30-35cm
120-BA629	2,9mm	30-35cm
120-BA723	2,3mm	35-40cm

Todas as imagens do catálogo são meramente ilustrativas.

KIT DE ACESSÓRIOS PARA COMPRESSOR (5 PEÇAS)

PRO-517K

Itens inclusos:

- 1 Pistola de ar para limpeza
- 1 Pistola de Pintura
- 1 Pistola para pulverização
- 1 Calibrador com manômetro
- 1 Mangueira de ar (espiral)

Entrada de ar: 1/4"

Embalagem: 1 caixa de papelão colorida

Quantidade por caixa master: 10 unidades

Aplicações: Indicado para pinturas e retoques, limpezas, pulverizações e calibrações de pneus.



CALIBRADOR DE PNEUS

PRO-220

Tipo: Pistola

Manômetro: Sim

Pressão de trabalho: Até 150 psi

Pressão máxima: 220 psi

Entrada de ar: 1/4"

Acompanha: 1 conector de 1/4"

Embalagem: 1 blister simples

Quantidade por caixa master: 40 unidades

Aplicações: Indicado para encher ou calibrar pneus de automóveis, bicicletas, entre outros.



CALIBRADORES DE PNEUS DIGITAIS

PRO-221

Tipo: Pistola

Manômetro: Digital

Medidas: PSI, BAR, KPA e KG/CM²

Pressão de trabalho: Até 150 psi

Pressão máxima: 220 psi

Bateria: 2 pilhas AAA (não inclusas)

Entrada de ar: 1/4"

Acompanha: 1 conector de 1/4"

Embalagem: 1 blister simples

Quantidade por caixa master: 40 unidades

Aplicações: Indicado para encher ou calibrar pneus de automóveis, bicicletas, entre outros.



PRO-222

Tipo: Pistola

Manômetro: Digital

Medidas: PSI, BAR, KPA e KG/CM²

Medidos de pressão: 0-18bar / 0-255psi

Bateria: 2 pilhas AAA (não inclusas)

Entrada de ar: 1/4"

Acompanha: 1 conector de 1/4"

Embalagem: 1 blister simples

Quantidade por caixa master: 20 unidades

Aplicações: Indicado para encher ou calibrar pneus de automóveis, bicicletas, entre outros.



APLICADOR DE SILICONE (CALAFETADOR)

PRO-207

Tipo: Pistola, para tubos de silicone

Capacidade: 400cc

Pressão de trabalho: 40 a 70 psi

Entrada de ar: 1/4"

Consumo de ar médio: 8 pcm

Peso: 0,9 Kg

Acompanha: 1 conector de ar 1/4"

Embalagem: 1 caixa de papelão colorida

Quantidade por caixa master: 10 unidades

Aplicações: Indicado para aplicação de silicone em parabrisas, box, aquários, esquadrias e sanitários.



ENGRAXADEIRA

PRO-270

Tipo: Pistola

Capacidade: 400ml

Sistema: Sucção

Pressão de trabalho: 60 psi

Pressão máxima: 90 psi

Peso: 1,4 Kg

Entrada de ar: 1/4"

Consumo de ar médio: 5 pcm

Acompanha: 1 conector de ar 1/4", 1 ponta/bico rígido (na ferramenta) e 1 ponta/bico maleável.

Embalagem: 1 caixa de papelão

Quantidade por caixa master: 10 unidades

Aplicações: Indicada para engraxamentos de pequeno e médio porte, lubrificação de automóveis e máquinas agrícolas, lubrificação de máquinas e equipamentos, indústrias mecânicas, oficinas mecânicas e postos de combustível.



BALANCINS

PRO-081 LANÇAMENTO

Capacidade: 0,5Kg a 1,5Kg

Comprimento do cabo: 1,5 metro

Ajuste de pressão: Sim

Trava de ajuste: Sim

Acompanha: 1 limitador de cabo.

Embalagem: 1 caixa de papelão.

Quantidade/Caixa master: 50 unidades

Aplicações: Indicado para linhas de montagem/produção, fábricas e indústrias. Usado como suporte por cabo para pendurar ferramentas em geral (pneumáticas, elétricas, bateria ou manuais), com regulagem de altura e ajuste de pressão, de acordo com a necessidade do operador.



PRO-083 LANÇAMENTO

Capacidade: 1,5Kg a 3,0Kg

Comprimento do cabo: 1,5 metro

Ajuste de pressão: Sim

Trava de ajuste: Sim

Acompanha: 1 limitador de cabo.

Embalagem: 1 caixa de papelão.

Quantidade/Caixa master: 50 unidades

Aplicações: Indicado para linhas de montagem/produção, fábricas e indústrias. Usado como suporte por cabo para pendurar ferramentas em geral (pneumáticas, elétricas, bateria ou manuais), com regulagem de altura e ajuste de pressão, de acordo com a necessidade do operador.



PRO-085 LANÇAMENTO

Capacidade: 3,0Kg a 5,0Kg

Comprimento do cabo: 1 metro

Ajuste de pressão: Sim

Trava de ajuste: Sim

Acompanha: 1 limitador de cabo.

Embalagem: 1 caixa de papelão.

Quantidade/Caixa master: 50 unidades

Aplicações: Indicado para linhas de montagem/produção, fábricas e indústrias. Usado como suporte por cabo para pendurar ferramentas em geral (pneumáticas, elétricas, bateria ou manuais), com regulagem de altura e ajuste de pressão, de acordo com a necessidade do operador.



RETÍFICAS

PRO-430

Tipo: Reta, Mini retífica
 Potência: 0,3 HP
 Velocidade livre: 25.000rpm
 Pinça: 1/4"
 Peso: 0,3 Kg
 Pressão de trabalho: 90 psi
 Entrada de ar: 1/4"
 Consumo de ar médio: 15 pcm
 Acompanha: 2 chaves de boca.
 Embalagem: 1 caixa de papelão colorida
 Quantidade por caixa master: 20 unidades
 Aplicações: Indicada para oficinas, repintura automotiva, metalúrgicas, fábricas de móveis, manutenção industrial e fibra de vidro.



PRO-430K

Itens inclusos:
 - 1 Mini Retífica PRO-430
 - 10 pontas montadas (5 para pinça 1/4" e 5 para pinça 1/8")
 - 1 Pinça 1/4" (na máquina)
 - 1 Pinça 1/8"
 - 1 Conector de ar 1/4"
 - 2 Chaves
 Peso bruto (maleta): 0,9 Kg
 Embalagem: 1 Maleta plástica com sleeve colorido
 Quantidade por caixa master: 10 unidades
 Aplicações: Indicada para oficinas, repintura automotiva, metalúrgicas, fábricas de móveis, manutenção industrial e fibra de vidro.



PRO-435

Tipo: Angular ROLOC
 Potência: 0,3 HP
 Velocidade livre: 25.000rpm
 Pinça: 1/4"
 Peso: 0,5 Kg
 Pressão de trabalho: 90 psi
 Entrada de ar: 1/4"
 Consumo de ar médio: 15 pcm
 Acompanha: 2 chaves de boca.
 Embalagem: 1 caixa de papelão colorida
 Quantidade por caixa master: 20 unidades
 Aplicações: Indicada para oficinas, repintura automotiva, metalúrgicas, fábricas de móveis, manutenção industrial e fibra de vidro.



PRO-440

Tipo: Reta
 Potência: 0,3 HP
 Velocidade livre: 22.000rpm
 Pinça: 1/4"
 Peso: 0,55 Kg
 Pressão de trabalho: 90 psi
 Entrada de ar: 1/4"
 Consumo de ar médio: 15 pcm
 Acompanha: 2 chaves de boca.
 Embalagem: 1 caixa de papelão colorida
 Quantidade por caixa master: 20 unidades
 Aplicações: Indicada para oficinas, repintura automotiva, metalúrgicas, borracharias, manutenção industrial e fibra de vidro.



PRO-454

Tipo: Micro Retífica (Caneta)
 Potência: 0,25 HP
 Velocidade livre: 54.000rpm
 Pinça: 1/8"
 Peso: 0,2 Kg
 Pressão de trabalho: 90 psi
 Entrada de ar: 1/4"
 Consumo de ar médio: 2 pcm
 Acompanha: 2 chaves de boca e 1 amostra de óleo.
 Embalagem: 1 caixa de papelão colorida
 Quantidade por caixa master: 50 unidades
 Aplicações: Indicada para joalherias, retíficas de moldes, matrizes e fundições, serviços artísticos, micro acabamentos e polimento de coletores e acabamentos.



PRO-454K

Itens inclusos:
 - 1 Micro Retífica PRO-454
 - 10 pontas montadas
 - 1 mini lubrificador
 - 1 amostra de óleo
 - 1 Conector de ar 1/4"
 - 2 Chaves
LANÇAMENTO
 Embalagem: 1 maleta plástica com sleeve colorido
 Quantidade por caixa master: 20 unidades
 Aplicações: Indicada para joalherias, retíficas de moldes, matrizes e fundições, serviços artísticos, micro acabamentos e polimento de coletores e acabamentos.



ACESSÓRIOS P/ RETÍFICAS

Pinças para retíficas:

Pinça 3mm

Pinça 1/8"

Pinça 6mm

Pinça 1/4"



ESMERILHADEIRA

PRO-474

Tipo: Angular, com punho lateral
 Capacidade de disco: 4" polegadas
 Velocidade livre: 11.000rpm
 Potência: 0,5 HP
 Rosca do Eixo: M14
 Peso: 1,5 Kg
 Pressão de trabalho: 90 psi
 Entrada de ar: 1/4"
 Consumo de ar médio: 15 pcm
 Acompanha: 1 punho lateral, 2 chaves para montagem e 1 disco de 4".
 Embalagem: 1 caixa de papelão colorida
 Quantidade por caixa master: 20 unidades
 Aplicações: Uso em oficinas, metalúrgicas, manutenção industrial e linhas de montagem.



LANÇAMENTO

SERRA TICO-TICO

PRO-700

Velocidade: 5.000 bpm
 Capacidade de corte:
 - 2,5mm (alumínio)
 - 1,5mm (aço)
 Curso: 8 a 10mm
 Pressão de trabalho: 90 psi
 Peso: 0,72 Kg
 Entrada de ar: 1/4"
 Consumo de ar: 10 pcm
 Acompanha: 2 serras, 2 chaves allen e 1 amostra de óleo.
 Embalagem: 1 caixa de papelão
 Quantidade por caixa master: 20 unidades
 Aplicações: Indicada para cortes retos e curvos em chapas:
 - Metálicas / Aço / Alumínio
 - Plásticas e fibras de vidro
 - Madeiras (compensados e aglomeradas)
 - Tábuas e vigas



Todas as imagens do catálogo são meramente ilustrativas.

CORTADOR DE ALTA VELOCIDADE

PRO-730

Tipo: Reto
Capacidade de disco: 3" polegadas
 Velocidade livre: 18.000rpm
 Potência: 0,5 HP
 Peso: 0,7 Kg
 Pressão de trabalho: 90 psi
 Entrada de ar: 1/4"
 Consumo de ar médio: 10 pcm
 Acompanha: 1 disco de corte de 3" polegadas, 1 chave de boca e 1 chave allen.
 Embalagem: 1 caixa de papelão colorida
 Quantidade por caixa master: 20 unidades
 Aplicações: Indicado para oficinas, metalúrgicas, estruturas metálicas, manutenção industrial, chaparias e gabinetes.

LANÇAMENTO



MARTELETES REBARBADORES

PRO-300

Tipo: Pistola, **Curto**
 Encaixe: Redondo
 Velocidade livre: 3.000 bpm
 Peso: 1,0 Kg
 Pressão de trabalho: 90 psi
 Entrada de ar: 1/4"
 Consumo de ar médio: 12 pcm
 Acompanha: 3 cinzéis e 1 mola.
 Embalagem: 1 caixa de papelão colorida
 Quantidade por caixa master: 10 unidades
 Aplicações: Indicado para uso em construções civis, truck centers e concessionárias.



PRO-310

Tipo: Pistola, **Longo**
 Encaixe: Redondo
 Velocidade livre: 3.500 bpm
 Peso: 1,4 Kg
 Pressão de trabalho: 90 psi
 Entrada de ar: 1/4"
 Consumo de ar médio: 12 pcm
 Acompanha: 1 conector de ar 1/4", 3 cinzéis e 1 mola.
 Embalagem: 1 caixa de papelão colorida
 Quantidade por caixa master: 10 unidades
 Aplicações: Indicado para uso em construções civis, truck centers e concessionárias.



ACESSÓRIOS

- 300-17**
Mola da ponteira
- 300-20**
Ponteiro
- 300-21**
Talhadeira
- 300-23**
Cinzél em V
- 300-24**
Ponteira p/ Rebite Maciço

ACESSÓRIOS

- 300-17**
Mola da ponteira
- 310-CP**
Ponteiro
- 310-CV**
Cinzél em V
- 310-CT**
Talhadeira

FURADEIRAS

PRO-810

Tipo: Pistola
 Mandril: Até 3/8"
 Velocidade livre: 1.800rpm
 Potência: 0,3 HP
 Reversão: Sim
 Peso: 1,1 Kg
 Pressão de trabalho: 90 psi
 Entrada de ar: 1/4"
 Consumo de ar médio: 10 pcm
 Acompanha: 1 chave de mandril e 1 conector de ar 1/4".
 Embalagem: 1 caixa de papelão colorida
 Quantidade por caixa master: 10 unidades
 Aplicações: Indicado para oficinas, metalúrgicas, fábricas de móveis, manutenção industrial, linhas de montagem e esquadrias de alumínio.



PRO-811

Tipo: Pistola, com punho extra
 Mandril: Até 1/2"
 Velocidade livre: 700rpm
 Potência: 0,5 HP
 Reversão: Sim
 Peso: 1,6 Kg
 Pressão de trabalho: 90 psi
 Entrada de ar: 1/4"
 Consumo de ar médio: 10 pcm
 Acompanha: 1 punho extra, 1 chave de mandril e 1 conector de ar 1/4".
 Embalagem: 1 caixa de papelão colorida
 Quantidade por caixa master: 10 unidades
 Aplicações: Indicado para oficinas, metalúrgicas, fábricas de móveis, manutenção industrial e linhas de montagem.



PARAFUSADEIRAS

PRO-803

Tipo: Reta
 Encaixe: 1/4" hexagonal
Torque máximo: 3 Kgfm
 Sistema: Impacto
 Reversão: Sim
 Regulagem de fluxo de ar: Sim
 Velocidade livre: 10.500rpm
 Peso: 0,7 Kg
 Pressão de trabalho: 90 psi
 Entrada de ar: 1/4"
 Consumo de ar médio: 6 pcm
 Acompanha: 1 conector de ar 1/4", 1 gancho e 1 bits ponta dupla.
 Embalagem: 1 caixa de papelão colorida
 Quantidade por caixa master: 30 unidades
 Aplicações: Indicado para aperto e desaperto de parafusos em linhas de produção, parafusos longos de rosca fina, carrocerias metálicas e madeiras.



PRO-805

Tipo: Reta
 Encaixe: 1/4" hexagonal
Torque máximo: 5 Kgfm
 Sistema: Impacto
 Reversão: Sim
 Regulagem de fluxo de ar: Sim
 Velocidade livre: 12.000rpm
 Peso: 0,78 Kg
 Pressão de trabalho: 90 psi
 Entrada de ar: 1/4"
 Consumo de ar médio: 8 pcm
 Acompanha: 1 conector de ar 1/4", 1 gancho e 1 bits ponta dupla.
 Embalagem: 1 caixa de papelão colorida
 Quantidade por caixa master: 25 unidades
 Aplicações: Indicado para aperto e desaperto de parafusos em linhas de produção, parafusos longos de rosca fina, carrocerias metálicas e madeiras.

LANÇAMENTO



Todas as imagens do catálogo são meramente ilustrativas.

PARAFUSADEIRAS

PRO-806

Tipo: Reta
 Encaixe: 1/4" hexagonal
Torque máximo: 6 Kgfm
 Sistema: Impacto
 Reversão: Sim
 Regulagem de fluxo de ar: Sim
 Velocidade livre: 11.000rpm
 Peso: 0,68 Kg
 Pressão de trabalho: 90 psi
 Entrada de ar: 1/4"
 Consumo de ar médio: 10 pcm
 Acompanha: 1 conector de ar 1/4", 1 gancho, 1 bits ponta dupla e 1 amostra de óleo.
 Embalagem: 1 caixa de papelão
 Quantidade por caixa master: 10 unidades
 Aplicações: Indicado para aperto e desaperto de parafusos em linhas de produção, parafusos longos de rosca fina, carrocerias metálicas e madeiras.



PRO-813

Tipo: Pistola
 Encaixe: 1/4" hexagonal
Torque máximo: 12,7 Kgfm
 Sistema: Impacto
 Reversão: Sim
 Velocidade livre: 9.000rpm
 Peso: 1,25 Kg
 Pressão de trabalho: 90 psi
 Entrada de ar: 1/4"
 Consumo de ar médio: 10 pcm
 Acompanha: 1 conector de ar 1/4", 1 bit ponta dupla.
 Embalagem: 1 caixa de papelão
 Quantidade por caixa master: 10 unidades
 Aplicações: Indicado para aperto e desaperto de parafusos em metalúrgicas, fábricas de móveis, manutenção industrial e linhas de montagem.

LANÇAMENTO



PRO-818

Tipo: Pistola
 Encaixe: 1/4" hexagonal
Torque máximo: 18 Kgfm
 Sistema: Impacto
 Reversão: Sim
 Velocidade livre: 8.500rpm
 Peso: 1,55 Kg
 Pressão de trabalho: 90 psi
 Entrada de ar: 1/4"
 Consumo de ar médio: 10 pcm
 Acompanha: 1 conector de ar 1/4", 1 regulador de fluxo de ar e 1 bits.
 Embalagem: 1 caixa de papelão colorida
 Quantidade por caixa master: 10 unidades
 Aplicações: Indicado para aperto e desaperto de parafusos em metalúrgicas, fábricas de móveis, manutenção industrial e linhas de montagem.



PRO-820

Tipo: Reta
 Encaixe: 1/4" hexagonal
Torque máximo: 20 Kgfm
 Sistema: Impacto
 Reversão: Sim
 Regulagem de fluxo de ar: Sim
 Velocidade livre: 11.000rpm
 Peso: 1,3 Kg
 Pressão de trabalho: 90 psi
 Entrada de ar: 1/4"
 Consumo de ar médio: 10 pcm
 Acompanha: 1 conector de ar 1/4", 1 gancho, 1 bits ponta dupla.
 Embalagem: 1 caixa de papelão colorida
 Quantidade por caixa master: 20 unidades
 Aplicações: Indicado para aperto e desaperto de parafusos em metalúrgicas, fábricas de móveis, manutenção industrial e linhas de montagem.



PRO-845

Tipo: **Automática (SHUT-OFF)**, Reta
 Encaixe: 1/4" hexagonal
 Faixa de torque: 0,03 a 0,4 Kgfm
 Sistema: Embreagem
 Reversão: Sim
 Regulagem de torque: Sim
 Velocidade livre: 800rpm
 Peso: 0,48 Kg
 Pressão de trabalho: 90 psi
 Entrada de ar: 1/4"
 Consumo de ar médio: 10 pcm
 Acompanha: 1 conector de ar 1/4", 1 gancho, 2 bits e 4 elásticos.
 Embalagem: 1 caixa de papelão colorida
 Quantidade por caixa master: 20 unidades
 Aplicações: Indicado para aperto e desaperto de parafusos em placas de circuitos eletrônicos, parafusos de rosca fina, linhas de produção e montagens precisas em automóveis.



REBITADORES DE REPUXO

PRO-348

Tipo: Pistola
 Capacidade: Até 3/16" (4,8mm)
 Apenas para rebites de alumínio
 Força de tração: 750 Kgf
 Curso de tração: 18mm
 Peso: 1,3 Kg
 Pressão de trabalho: 90 psi
 Entrada de ar: 1/4"
 Consumo de ar médio: 2 pcm
 Medidas dos bicos inclusos: 2,4mm, 3,2mm, 4,0mm e 4,8mm
 Acompanha: 1 conector de ar 1/4", 1 chave de boca, 1 copo coletor, 1 borracha para encaixe do copo.
 Embalagem: 1 caixa de papelão colorida
 Quantidade por caixa master: 10 unidades
 Aplicações: Indicado para oficinas, esquadrias de alumínio, fábrica de móveis, manutenção industrial, metalúrgicas, fibras de vidro e serralherias.

Não é hidropneumática



PRO-316

Capacidade: Até 3/16" (4,8mm)
 Para rebites de alumínio e aço
 Força de tração: 1.145 Kgf
 Curso de tração: 18mm
 Peso: 1,3 Kg
 Pressão de trabalho: 90 psi
 Entrada de ar: 1/4"
 Consumo de ar médio: 2 pcm
 Medidas dos bicos inclusos: 3,2mm, 4,0mm e 4,8mm
 Acompanha: 1 conector de ar 1/4", 1 copo coletor, 1 gancho, 1 chave de boca, 1 seringa e 1 garra extra.
 Embalagem: 1 caixa de papelão colorida
 Quantidade por caixa master: 8 unidades
 Aplicações: Indicado para oficinas, metalúrgicas, linhas de produção, chaparias e gabinetes e manutenção industrial.



REBITADORES DE REPUXO

PRO-314

Capacidade: Até 1/4" (6,4mm)
 Para rebites de alumínio e aço
 Força de tração: 1.890 Kgf
 Curso de tração: 20mm
 Peso: 1,6 Kg
 Pressão de trabalho: 90 psi
 Entrada de ar: 1/4"
 Consumo de ar médio: 2 pcm
 Medidas dos bicos inclusos: 4,0mm, 4,8mm e 6,4mm
 Acompanha: 1 conector de ar 1/4", 1 copo coletor, 1 gancho, 1 chave de boca, 1 seringa e 1 garra extra.
 Embalagem: 1 caixa de papelão
 Quantidade por caixa master: 7 unidades
 Aplicações: Indicado para oficinas, metalúrgicas, linhas de produção, estruturas metálicas, chaparias e gabinetes e manutenção industrial.



PRO-314S

Com sistema de Sucção de rebites
 Capacidade: Até 1/4" (6,4mm)
 Para rebites de alumínio e aço
 Força de tração: 1.890 Kgf
 Curso de tração: 20mm
 Peso: 1,62 Kg
 Pressão de trabalho: 90 psi
 Entrada de ar: 1/4"
 Consumo de ar médio: 12 pcm
 Medidas dos bicos inclusos: 4,0mm, 4,8mm e 6,4mm
 Acompanha: 1 conector de ar 1/4", 1 copo coletor, 1 gancho, 1 chave de boca, 1 seringa e 1 garra extra.
 Embalagem: 1 caixa de papelão
 Quantidade por caixa master: 7 unidades
 Aplicações: Indicado para oficinas, metalúrgicas, linhas de produção, estruturas metálicas, chaparias e gabinetes e manutenção industrial.



REBITADORES DE ROSCA

PRO-308

Capacidade: De M3 até M8 (porca rebite)
 Para rebites de todos os materiais
 Força de tração: 1.960 Kgf
 Curso de tração: 1 a 7mm (ajustável)
 Peso: 1,9 Kg
 Pressão de trabalho: 90 psi
 Entrada de ar: 1/4"
 Consumo de ar médio: 2 pcm
 Medidas dos bicos inclusos: M3, M4, M5, M6 e M8
 Acompanha: 1 conector de ar 1/4", 1 copo coletor, 1 gancho, 2 chaves de boca, 1 seringa e 1 jogo de o-rings.
 Embalagem: 1 caixa de papelão com alça (maleta)
 Quantidade por caixa master: 2 unidades
 Aplicações: Indicado para oficinas, metalúrgicas, linhas de produção, estruturas metálicas, chaparias e gabinetes, manutenção industrial e implementos rodoviários.



PRO-312

Capacidade: De M3 até M12 (porca rebite)
 Para rebites de todos os materiais
 Força de tração: 2.940 Kgf
 Curso de tração: 1 a 7mm (ajustável)
 Peso: 2,1 Kg
 Pressão de trabalho: 90 psi
 Entrada de ar: 1/4"
 Consumo de ar médio: 2 pcm
 Medidas dos bicos: M3, M4, M5, M6, M8, M10 e M12
 Acompanha: 1 conector de ar 1/4", 1 copo coletor, 1 gancho, 2 chaves de boca, 1 seringa e 1 jogo de o-rings.
 Embalagem: 1 caixa de papelão com alça (maleta)
 Quantidade por caixa master: 2 unidades
 Aplicações: Indicado para oficinas, metalúrgicas, linhas de produção, estruturas metálicas, chaparias e gabinetes, manutenção industrial e implementos rodoviários.



GRAMPEADORES

PRO-600 / 600S (sem maleta)

Modelo do grampo: PCW ou 80
 Comprimento do grampo: 6 a 16mm
 Capacidade do magazine: 100 grampos
 Peso líquido: 0,85 Kg
 Pressão de trabalho: 90 psi
 Entrada de ar: 1/4"
 Consumo de ar médio: 2 pcm
 Acompanha: 1 conector de ar 1/4", 2 chaves allen e 1 amostra de óleo.
 Embalagem: Maleta com sleeve (600) / Caixa de papelão colorida (600S)
 Quantidade por caixa master: 10 unidades
 Aplicações: Indicado para estofarias, indústrias moveleiras, esquadrias, artesanatos, embalagens e quadros.



PRO-602

LANÇAMENTO
 Tipo: Industrial
 Modelo do Grampo: PCW ou 80
 Comprimento do grampo: 4 a 16mm
 Capacidade do magazine: 125 grampos
 Peso líquido: 0,91 Kg
 Pressão de trabalho: 75 a 90 psi
 Pressão máxima: 120 psi
 Entrada de ar: 1/4"
 Consumo de ar médio: 2 pcm
 Acompanha: 1 conector de ar 1/4" e chaves allen.
 Embalagem: 1 caixa de papelão colorida
 Quantidade por caixa master: 10 unidades
 Aplicações: Indicado para indústrias moveleiras, estofarias, tapeçarias, esquadrias, artesanatos, embalagens e quadros.



PRO-609

Modelo do grampo: 90
 Comprimento do grampo: 16 a 40mm
 Capacidade do magazine: 100 grampos
 Peso líquido: 1,45 Kg
 Pressão de trabalho: 70 a 110 psi
 Entrada de ar: 1/4"
 Consumo de ar médio: 2 pcm
 Acompanha: 1 conector de ar 1/4", 1 ponta de segurança extra, 1 óculos de proteção, 2 chaves allen e 1 amostra de óleo.
 Embalagem: 1 caixa de papelão colorida
 Quantidade por caixa master: 10 unidades
 Aplicações: Indicado para caixas de frutas, mesas e gavetas, berços, lastro de cama, engradado de madeira e urnas funerárias.



PRO-614

Modelo do grampo: 14
 Comprimen. do grampo: 25 a 50mm
 Capacid. do magazine: 100 grampos
 Peso líquido: 2,5 Kg
 Pressão de trabalho: 70 a 100 psi
 Entrada de ar: 1/4"
 Consumo de ar médio: 2 pcm
 Acompanha: 1 conector de ar 1/4", 1 óculos de proteção, 2 chaves allen e 1 amostra de óleo.
 Embalagem: 1 caixa de papelão com alça
 Quantidade por caixa master: 5 unidades
 Aplicações: Indicado para indústrias moveleiras, tapeçarias, indústrias de calçados, estofarias, embalagens e forros.



Todas as imagens do catálogo são meramente ilustrativas.

GRAMPEADOR E PINADOR (2 EM 1)

PRO-621

Modelo do grampo: 90

Comprimento do grampo: 16 a 40mm

Modelo do pino: F

Comprimento do pino: 15 a 50mm

Capacidade do magazine: 100 unidades

Peso líquido: 1,48 Kg

Pressão de trabalho: 60 a 100 psi

Pressão máxima: 120 psi

Entrada de ar: 1/4"

Consumo de ar médio: 2 pcm

Acompanha: 1 conector de ar 1/4", 1 óculos de proteção, 2 chaves allen e 1 amostra de óleo.

Embalagem: 1 maleta plástica com *sleeve* colorido

Quantidade por caixa master: 10 unidades

Aplicações: Com grampos é indicado para caixas de frutas, mesas e gavetas, berços, lastro de cama, engradado de madeira e urnas funerárias. E com pinos é indicado para cadeiras, gavetas, vimes, embalagens, rodapés e molduras.



GRAMPEADOR PARA CAIXA DE PAPELÃO

PRO-618

Modelo do grampo: 35

Comprimen. do grampo: 15 a 18mm

Capacid. do magazine: 100 grampos

Peso líquido: 2,7 Kg

Pressão de trabalho: 70 a 110 psi

Pressão máxima: 120 psi

Entrada de ar: 1/4"

Consumo de ar médio: 2 pcm

Acompanha: 1 conector de ar 1/4", 1 óculos de proteção, 4 chaves allen e 1 amostra de óleo.

Embalagem: 1 maleta plástica

Quantidade/Caixa master: 5 unidades

Aplicações: Indicado para montagem de caixas de papelão e fechamentos de fundo de caixas.



PINADORES

PRO-630

Modelo do pino: F

Comprimento do pino: 10 a 30mm

Capacidade do magazine: 100 pinos

Peso líquido: 1,1 Kg

Pressão de trabalho: 90 psi

Entrada de ar: 1/4"

Consumo de ar médio: 2 pcm

Acompanha: 1 conector de ar 1/4", 2 chaves allen e 1 amostra de óleo.

Embalagem: 1 caixa de papelão colorida

Quantidade por caixa master: 10 unidades

Aplicações: Indicado para cadeiras e gavetas, vimes, embalagens, rodapés, molduras e forros (PVC).



PRO-657

Comprimento do prego: De 32 a 57mm

Diâmetro do prego: 2,1 a 2,3mm

Cabeça do prego: 5,5 a 5,7mm

Capacidade do magazine: 300 a 400 pregos

Peso líquido: 2,7 Kg

Pressão de trabalho: 80 a 115 psi

Entrada de ar: 1/4"

Consumo de ar médio: 1,5 pcm

Acompanha: 1 conector de ar 1/4", 1 óculos de proteção, 1 chave allen e 1 amostra de óleo.

Embalagem: 1 caixa de papelão com alça

Quantidade/Caixa master: 3 unidades

Aplicações: Indicado para pallets de madeira, indústrias de embalagens, indústrias moveleiras, andaimes e tapumes de madeira, engradados, *outdoors* e fixação de madeiras em geral.



PRO-650

Modelo do pino: F

Comprimento do pino: 15 a 50mm

Capacidade do magazine: 100 pinos

Peso líquido: 1,4 Kg

Pressão de trabalho: 90 psi

Entrada de ar: 1/4"

Consumo de ar médio: 2 pcm

Acompanha: 1 conector de ar 1/4", 2 chaves allen e 1 amostra de óleo.

Embalagem: 1 maleta plástica com *sleeve* colorido

Quantidade por caixa master: 10 unidades

Aplicações: Indicado para cadeiras e gavetas, vimes, embalagens, rodapés e molduras.



PRO-670

Comprimento do prego: De 45 a 70mm

Diâmetro do prego: 2,3 a 2,9mm

Cabeça do prego: 5,7 a 7,0mm

Capacidade do magazine: 225 a 300 pregos

Peso líquido: 3,5 Kg

Pressão de trabalho: 80 a 115 psi

Entrada de ar: 1/4"

Consumo de ar médio: 1,5 pcm

Acompanha: 1 conector de ar 1/4", 1 óculos de proteção, 2 chaves allen e 1 amostra de óleo.

Embalagem: 1 caixa de papelão com alça

Quantidade/Caixa master: 3 unidades

Aplicações: Indicado para pallets de madeira, indústrias de embalagens, indústrias moveleiras, andaimes e tapumes de madeira, engradados, *outdoors* e fixação de madeiras em geral.



PRO-651

Modelo do pino: T

Comprimento do pino: 20 a 50mm

Capacidade do magazine: 90 pinos

Peso líquido: 2,3 Kg

Pressão de trabalho: 70 a 110 psi

Pressão máxima: 120 psi

Entrada de ar: 1/4"

Consumo de ar médio: 2 pcm

Acompanha: 1 conector de ar 1/4" e chaves allen.

Embalagem: 1 caixa de papelão colorida

Quantidade por caixa master: 5 unidades

Aplicações: Indicado para cadeiras e gavetas, vimes, embalagens, rodapés e molduras.



PRO-699

Comprimento do prego: De 65 a 100mm

Diâmetro do prego: 2,5 a 3,3mm

Cabeça do prego: 6,5 a 7,5mm

Capacidade do magazine: 150 a 300 pregos

Peso líquido: 5,3 Kg

Pressão de trabalho: 85 a 115 psi

Entrada de ar: 1/4"

Consumo de ar médio: 1,5 pcm

Acompanha: 1 conector de ar 1/4", 1 óculos de proteção, 2 chaves allen e 1 amostra de óleo.

Embalagem: 1 caixa de papelão com alça

Quantidade/Caixa master: 2 unidades

Aplicações: Indicado para pallets de madeira, indústrias de embalagens, indústrias moveleiras, andaimes e tapumes de madeira, engradados, *outdoors* e fixação de madeiras em geral.



FILTROS E REGULADORES

PRO-004

Tipo: Filtro e Regulador de ar
 Conexão: 1/4" BSP
 Elemento filtrante: 25 µ (micra)
 Pressão máxima: 150 psi
 Manômetro: Sim
 Suporte: Sim
 Peso líquido: 0,2 Kg
 Acompanha: 1 suporte e 1 manômetro.
 Embalagem: 1 caixa de papelão colorida
 Quantidade por caixa master: 50 unidades
 Aplicações: Indicado para melhor funcionamento das ferramentas pneumáticas e aumento da vida útil de seus componentes. Filtrando e regulando a pressão do ar comprimido antes desse chegar à ferramenta.



PRO-002

Tipo: Filtro e Regulador de ar
 Conexão: 1/2" BSP
 Elemento filtrante: 25 µ (micra)
 Pressão máxima: 150 psi
 Manômetro: Sim
 Suporte: Sim
 Peso líquido: 0,6 Kg
 Acompanha: 1 suporte e 1 manômetro.
 Embalagem: 1 caixa de papelão colorida
 Quantidade por caixa master: 20 unidades
 Aplicações: Indicado para melhor funcionamento das ferramentas pneumáticas e aumento da vida útil de seus componentes. Filtrando e regulando a pressão do ar comprimido antes desse chegar à ferramenta.



CONJUNTOS LUBRIFIL

PRO-014

Tipo: Filtro, Regulador e Lubrificador de ar
 Conexão: 1/4"
 Elemento filtrante: 25 µ (micra)
 Pressão máxima: 150 psi
 Manômetro: Sim
 Suporte: Sim
 Peso líquido: 0,35 Kg
 Acompanha: 1 manômetro
 Embalagem: 1 caixa de papelão colorida
 Quantidade por caixa master: 50 unidades
 Aplicações: Indicado para o correto funcionamento das ferramentas pneumáticas e aumento da vida útil de seus componentes. O Conjunto Lubrifil filtra o ar, regula a pressão e lubrifica o ar comprimido antes desse chegar à ferramenta.



PRO-012

Tipo: Filtro, Regulador e Lubrificador de ar
 Conexão: 1/2"
 Elemento filtrante: 25 µ (micra)
 Pressão máxima: 150 psi
 Manômetro: Sim
 Suporte: Sim
 Peso líquido: 1,0 Kg
 Acompanha: 1 manômetro
 Embalagem: 1 caixa de papelão colorida
 Quantidade por caixa master: 20 unidades
 Aplicações: Indicado para o correto funcionamento das ferramentas pneumáticas e aumento da vida útil de seus componentes. O Conjunto Lubrifil filtra o ar, regula a pressão e lubrifica o ar comprimido antes desse chegar à ferramenta.



CONJUNTOS LUBRIFIL GFC LINHA PDR AUTOMAÇÃO



PGFC200-08 1/4"
 Tipo: Filtro, Regulador e Lubrificador de ar
 Conexão: 1/4"
Elemento filtrante: 5 µ (micra)
 Pressão de operação: 100 psi a 120 psi
 Pressão máxima: 150 psi
 Fluxo de ar: 3.000 L/min (máx)
 Temp. ambiente: -5 a 60°C (sem congelar)
 Manômetro: Sim
 Suporte: Sim
 Peso líquido: 0,44 Kg
 Embalagem: 1 volume
 Quantidade por caixa master: 16 unidades

PGFC300-10 3/8"
 Tipo: Filtro, Regulador e Lubrificador de ar
 Conexão: 3/8"
Elemento filtrante: 5 µ (micra)
 Pressão de operação: 100 psi a 120 psi
 Pressão máxima: 150 psi
 Fluxo de ar: 4.500 L/min (máx)
 Temp. ambiente: -5 a 60°C (sem congelar)
 Manômetro: Sim
 Suporte: Sim
 Peso líquido: 0,98 Kg
 Embalagem: 1 volume
 Quantidade por caixa master: 15 unidades

PGFC300-15 1/2"
 Tipo: Filtro, Regulador e Lubrificador de ar
 Conexão: 1/2"
Elemento filtrante: 5 µ (micra)
 Pressão de operação: 100 psi a 120 psi
 Pressão máxima: 150 psi
 Fluxo de ar: 4.500 L/min (máx)
 Temp. ambiente: -5 a 60°C (sem congelar)
 Manômetro: Sim
 Suporte: Sim
 Peso líquido: 0,96 Kg
 Embalagem: 1 volume
 Quantidade por caixa master: 15 unidades

CONJUNTO LUBRIFIL UFRL LINHA PDR AUTOMAÇÃO



PUFRL-06 3/4"
 Tipo: Filtro, Regulador e Lubrificador de ar
 Conexão: 3/4"
Elemento filtrante: 5 µ (micra)
 Pressão de operação: 100 psi a 120 psi
 Pressão máxima: 150 psi
 Fluxo de ar: 7.940 L/min (máx)
 Temp. ambiente: -10 a 60°C (sem congelar)
 Manômetro: Sim
 Suporte: Sim
 Peso líquido: 1,88 Kg
 Embalagem: 1 volume
 Quantidade por caixa master: 6 unidades

PUFRL-08 1"
 Tipo: Filtro, Regulador e Lubrificador de ar
 Conexão: 1"
Elemento filtrante: 5 µ (micra)
 Pressão de operação: 100 psi a 120 psi
 Pressão máxima: 150 psi
 Fluxo de ar: 8.200 L/min (máx)
 Temp. ambiente: -10 a 60°C (sem congelar)
 Manômetro: Sim
 Suporte: Sim
 Peso líquido: 1,86 Kg
 Embalagem: 1 volume
 Quantidade por caixa master: 6 unidades

Todas as imagens do catálogo são meramente ilustrativas.

MANÔMETROS

PRO-40

Tipo: Manômetro para filtros e reguladores de ar
 Conexão: 1/8"
 Pressão máxima: 150 psi
 Peso: 0,04 Kg
 Embalagem: 1 caixa de papelão branca



PRO-45

Tipo: Manômetro para filtros e reguladores de ar
 Conexão: 1/4"
 Pressão máxima: 150 psi
 Peso: 0,06 Kg
 Embalagem: 1 caixa de papelão branca



REGULADORES DE PRESSÃO

PRO-30

Tipo: Regulador de pressão com manômetro analógico
 Corpo: Alumínio
 Conexão: 1/4"
 Pressão máxima: 140 psi
 Embalagem: Caixa de papelão colorida
 Quantidade/Caixa master: 50 unidades



PRO-55

Tipo: Regulador de pressão com manômetro analógico
 Corpo: Plástico
 Conexão: 1/4"
 Pressão máxima: 100 psi
 Peso: 0,16 Kg
 Embalagem: Caixa de papelão colorida
 Quantidade/Caixa master: 100 unidades



PRO-56

LANÇAMENTO!

Tipo: Regulador de pressão com Manômetro Digital
 Medidas: PSI, BAR, KPA e KG/CM²
 Medidor de pressão: 0-160psi
 Corpo: Alumínio
 Conexão: 1/4"
 Bateria: Inclusa, CR2032 3V
 Embalagem: Caixa de papelão colorida



SEPARADOR DE ÁGUA

PRO-50

Tipo: Filtro separador de água para pistola de pintura
 Conexão: 1/4"
 Peso: 0,08 Kg
 Embalagem: 1 caixa de papelão colorida
 Quantidade por caixa master: 100 unidades



MINI LUBRIFICADOR

PRO-60

Tipo: Mini lubrificador para ferramentas pneumáticas
 Conexão: 1/4"
 Peso: 0,08 Kg
 Embalagem: 1 caixa de papelão colorida
 Quantidade por caixa master: 200 unidades



MANGUEIRAS DE PU

MODELO	TIPO	DIMENSÕES
PRO-1006	Rolo	6*4mm - 200 metros
PRO-1008	Rolo	8*5mm - 100 metros
PRO-1010	Rolo	10*6,5mm - 100 metros
PRO-1012	Rolo	12*8mm - 100 metros



MODELO	TIPO	DIMENSÕES
PRO-1015	Espiral	8*5,5mm - 15 metros
PRO-1015T	Espiral	8*5,5mm - 15 metros (T)
PRO-1086	Espiral	8*5,5mm - 6 metros
PRO-1086T	Espiral	8*5,5mm - 7,5 metros (T)



T = Com terminal 1/4" NPT

BASES ORBITAIS PARA LIXADEIRAS

DR6-001

Tipo: Base orbital para lixas de 1.1/4" (1,25")
 Aspiração: Não
 Densidade: Macia
 Superfície: Velcro
 Velocidade máxima: 12.000rpm
 Rosca: 1/4"
 Embalagem: 1 pacote plástico com solapa
 Quantidade por caixa master: 100 unidades



DR6-003

Tipo: Base orbital para lixas de 3"
 Aspiração: Não
 Densidade: Macia
 Superfície: Velcro
 Velocidade máxima: 12.000rpm
 Rosca: 5/16"
 Embalagem: 1 blister simples
 Quantidade por caixa master: 100 unidades



DR6-005

Tipo: Base orbital para lixas de 5"
 Aspiração: Não
 Densidade: Macia
 Superfície: Velcro
 Velocidade máxima: 12.000rpm
 Rosca: 5/16"
 Embalagem: 1 blister simples
 Quantidade por caixa master: 100 unidades



DR6-005A

Tipo: Base orbital para lixas de 5"
 Aspiração: Sim (5 furos)
 Densidade: Macia
 Superfície: Velcro
 Velocidade máxima: 12.000rpm
 Rosca: 5/16"
 Embalagem: 1 blister simples
 Quantidade por caixa master: 100 unidades



DR6-006

Tipo: Base orbital para lixas de 6"
 Aspiração: Não
 Densidade: Macia
 Superfície: Velcro
 Velocidade máxima: 12.000rpm
 Rosca: 5/16"
 Embalagem: 1 blister simples
 Quantidade por caixa master: 100 unidades



DR6-006A

Tipo: Base orbital para lixas de 6"
 Aspiração: Sim (6 furos)
 Densidade: Macia
 Superfície: Velcro
 Velocidade máxima: 12.000rpm
 Rosca: 5/16"
 Embalagem: 1 blister simples
 Quantidade por caixa master: 100 unidades



Todas as imagens do catálogo são meramente ilustrativas.

GRAMPOS

MODELO	EMBALAGEM
8006	2cxs*5.000 = 10.000
8008	2cxs*5.000 = 10.000
8010	2cxs*5.000 = 10.000
8012	2cxs*5.000 = 10.000
8014	2cxs*5.000 = 10.000
8016	2cxs*5.000 = 10.000

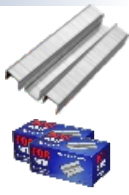

PARA CAIXAS DE PAPELÃO

MODELO	EMBALAGEM
3518	2cxs*2.000 = 4.000

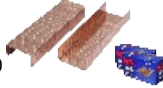

PINOS

MODELO	EMBALAGEM
F15	2cxs*5.000 = 10.000
F20	2cxs*5.000 = 10.000
F25	2cxs*5.000 = 10.000
F30	2cxs*5.000 = 10.000
F35	2cxs*5.000 = 10.000
F40	2cxs*5.000 = 10.000
F45	2cxs*5.000 = 10.000
F50	2cxs*5.000 = 10.000



PINÇAS

MODELO	MÁQUINAS
	PRO-430
	PRO-435
PINÇA 1/4"	PRO-440
PINÇA 6mm	DR3-4824
PINÇA 3mm	DR3-4875
PINÇA 1/8"	DR3-4885
	DR3-4852L
	DR3-862B



MOLA E CINZÉIS PARA MARTELETE REBARBADOR

300-17	300-20	300-21	300-23	300-24	310-CP	310-CT	310-CV
Mola da Ponteira (PRO-300/PRO-310)	Ponteiro 125mm Encaixe Redondo (PRO-300)	Talhadeira 125mm Encaixe Redondo (PRO-300)	Cinzél em V 125mm Encaixe Redondo (PRO-300)	Ponteiro p/ Rebite 125mm Encaixe Redondo (PRO-300)	Ponteiro 175mm Encaixe Redondo (PRO-310)	Talhadeira 175mm Encaixe Redondo (PRO-310)	Cinzél em V 175mm Encaixe Redondo (PRO-310)

BORRACHA APAGADORA

PRO-70

Tipo: Borracha apagadora para remoção de cola em vidros e superfícies pintadas e para remoção de adesivos.

Velocidade máxima: 4.000rpm
Máquina: PRO-415



SUORTE PARA PISTOLAS DE PINTURA

PDR-01

Tipo: Suporte para exposição de pistolas de pintura PDR. Acompanha: 1 porca e 2 anéis.



ADAPTADOR PPS PARA COPOS DE PISTOLAS

PRO-PPS

Tipo: Adaptador para copos de pistola de pintura com sistema PPS.



KITS CAPA, BICO E AGULHA P/ PISTOLAS DE PINTURA

MODELO	DIÂMETRO DO BICO	PISTOLA	MODELO	DIÂMETRO DO BICO	PISTOLA	MODELO	DIÂMETRO DO BICO	PISTOLA
500-KIT 1.5	1,5mm	PRO-500	535-KIT 0.8	0,8mm	PRO-535	555-KIT 1.3	1,3mm	PRO-555
500-KIT 2.0	2,0mm	PRO-500	545-KIT 0.8	0,8mm	PRO-545	555-KIT 1.4	1,4mm	PRO-555
510-KIT 1.6	1,6mm	PRO-510	545-KIT 1.0	1,0mm	PRO-545	557-KIT 1.3	1,3mm	PRO-557
510-KIT 1.8	1,8mm	PRO-510	550-KIT 1.3	1,3mm	PRO-550	557-KIT 1.4	1,4mm	PRO-557
510-KIT 2.0	2,0mm	PRO-510	550-KIT 1.4	1,4mm	PRO-550	590-KIT 1.4	1,4mm	PRO-590
511T-KIT 1.0	1,3mm	PRO-530	550-KIT 1.7	1,7mm	PRO-550			
530-KIT 1.3	1,0mm	PRO-511T	550TF-KIT 1.4	1,4mm	PRO-550TF			

COPOS P/ PISTOLAS DE PINTURA

MODELO	CAPACIDADE	PISTOLA(S)
500-01	500ml	PRO-500
535-10	125ml	PRO-535/545
546-12	250ml	PRO-513/514/545/546
550-15	600ml	PRO-550/530
550TF-16	600ml	PRO-550TF
550TF-16P	600ml	PRO-550TF(PRETO UV)
551-13	600ml	PRO-551
552-13	600ml	PRO-552(PRETO UV)
555-41	600ml	PRO-555/557
555-41P	600ml	PRO-555/557(PRETO UV)
590-42	600ml	PRO-590/570/560

CINTAS DE LIXA

CL-G036

Dimensões: 330mm x 10mm
Granulação: 36

CL-G060

Dimensões: 330mm x 10mm
Granulação: 60



Todas as imagens do catálogo são meramente ilustrativas.

CONECTORES E ENGATES RÁPIDOS



PP20 (Japonês)

CONECTOR P/ MANGUEIRA
Mangueira PU: 8mm
Alta vazão
Embalagem: Granel
Caixa: 50 peças



SP20 (Japonês)

ENGATE RÁPIDO P/ MANGUEIRA
Mangueira PU: 8mm
Alta vazão
Embalagem: Granel
Caixa: 10 peças



PP30 (Japonês)

CONECTOR P/ MANGUEIRA
Mangueira PU: 10mm
Alta vazão
Embalagem: Granel
Caixa: 50 peças



SP30 (Japonês)

ENGATE RÁPIDO P/ MANGUEIRA
Mangueira PU: 10mm
Alta vazão
Embalagem: Granel
Caixa: 10 peças



PP40 (Japonês)

CONECTOR P/ MANGUEIRA
Mangueira PU: 12mm
Alta vazão
Embalagem: Granel
Caixa: 50 peças



SP40 (Japonês)

ENGATE RÁPIDO P/ MANGUEIRA
Mangueira PU: 12mm
Alta vazão
Embalagem: Granel
Caixa: 10 peças



PRO-20PM

CONECTOR MACHO 1/4"
Encaixe: Macho 1/4" NPT
Vazão: 1/4"
Embalagem: Blister com 2 peças
Caixa: 10 ou 50 blisters



PRO-20PMX

CONECTOR MACHO 1/4"
Encaixe: Macho 1/4" NPT
Vazão: 1/4"
Embalagem: Granel
Caixa: 50, 100 ou 250 peças



PRO-22PMX12

CONECTOR MACHO 1/2"
Encaixe: Macho 1/2" NPT
Vazão: 1/2"
Embalagem: Granel
Caixa: 50, 100 ou 250 peças



PRO-22PMX38

CONECTOR MACHO 3/8"
Encaixe: Macho 3/8" NPT
Vazão: 3/8"
Embalagem: Granel
Caixa: 50, 100 ou 250 peças



PM20 (Japonês)

CONECTOR MACHO 1/4"
Encaixe: Macho 1/4" NPT
Alta vazão
Embalagem: Granel
Caixa: 50 peças



SM20 (Japonês)

ENGATE RÁPIDO MACHO 1/4"
Rosca externa: 1/4" NPT
Alta vazão
Embalagem: Granel
Caixa: 10 peças



SM40 (Japonês)

ENGATE RÁPIDO MACHO 1/2"
Rosca externa: 1/2" NPT
Alta vazão
Embalagem: Granel
Caixa: 10 peças



PRO-20PF

CONECTOR FÊMEA 1/4"
Encaixe: Fêmea 1/4" NPT
Vazão: 1/4"
Embalagem: Blister com 2 peças
Caixa: 10 ou 50 blisters



PRO-20PFX

CONECTOR FÊMEA 1/4"
Encaixe: Fêmea 1/4" NPT
Vazão: 1/4"
Embalagem: Granel
Caixa: 50, 100 ou 250 peças



PF20 (Japonês)

CONECTOR FÊMEA 1/4"
Encaixe: Fêmea 1/4"
Alta vazão
Embalagem: Granel
Caixa: 50 peças



PRO-20SF

ENGATE RÁPIDO FÊMEA 1/4"
Encaixe: Fêmea 1/4" NPT
Vazão: 1/4"
Embalagem: Blister com 1 peça
Caixa: 10 ou 50 blisters



PRO-20SFX

ENGATE RÁPIDO FÊMEA 1/4"
Encaixe: Fêmea 1/4" NPT
Vazão: 1/4"
Embalagem: Granel
Caixa: 20, 100 ou 200 peças



SF20 (Japonês)

ENGATE RÁPIDO FÊMEA 1/4"
Rosca interna: 1/4" NPT
Alta vazão
Embalagem: Granel
Caixa: 10 peças



SF40 (Japonês)

ENGATE RÁPIDO FÊMEA 1/2"
Rosca interna: 1/2" NPT
Alta vazão
Embalagem: Granel
Caixa: 10 peças



PRO-20PH

CONECTOR ESCAMADO
Encaixe: 1/4"
Vazão: Mangueiras de 6mm
Embalagem: Blister com 2 peças
Caixa: 10 ou 50 blisters



PRO-20PHX

CONECTOR ESCAMADO
Encaixe: 1/4"
Vazão: Mangueiras de 6mm
Embalagem: Granel
Caixa: 50, 100 ou 250 peças



PRO-20SH

ENGATE RÁPIDO ESCAMADO
Encaixe: 1/4"
Vazão: Mangueiras de 6mm
Embalagem: Blister com 1 peça
Caixa: 10 ou 50 blisters



PRO-20SHX

ENGATE RÁPIDO ESCAMADO
Encaixe: 1/4"
Vazão: Mangueiras de 6mm
Embalagem: Granel
Caixa: 20, 100 ou 200 peças



PRO-20SHX08

ESCAMADO
Encaixe: 1/4"
Vazão: Mangueiras de 8mm
Embalagem: Granel
Caixa: 20, 100 ou 200 peças



PRO-20SHX10

ENGATE RÁPIDO ESCAMADO
Encaixe: 1/4"
Vazão: Mangueiras de 10mm
Embalagem: Granel
Caixa: 20, 100 ou 200 peças



PRO-22SHX13

ENGATE RÁPIDO ESCAMADO
Encaixe: 1/2"
Vazão: Mangueiras de 13mm
Embalagem: Granel
Caixa: 20, 100 ou 200 peças



SH30 (Japonês)

ESCAMADO
Encaixe 1/4"
Vazão: Mangueiras de 10mm
Embalagem: Granel
Caixa: 10 peças

SOQUETES DE IMPACTO 1/2" POLEGADA



MODELO	ENCAIXE QUADRADO	SEXTAVADO	DIMENSÃO
PRO-1208C	1/2"	8mm	38mm
PRO-1209C	1/2"	9mm	38mm
PRO-1210C	1/2"	10mm	38mm
PRO-1211C	1/2"	11mm	38mm
PRO-1212C	1/2"	12mm	38mm
PRO-1213C	1/2"	13mm	38mm
PRO-1214C	1/2"	14mm	38mm
PRO-1215C	1/2"	15mm	38mm
PRO-1216C	1/2"	16mm	38mm
PRO-1217C	1/2"	17mm	38mm
PRO-1218C	1/2"	18mm	38mm
PRO-1219C	1/2"	19mm	38mm
PRO-1220C	1/2"	20mm	38mm
PRO-1221C	1/2"	21mm	38mm
PRO-1222C	1/2"	22mm	38mm
PRO-1224C	1/2"	24mm	38mm
PRO-1227C	1/2"	27mm	38mm
PRO-1229C	1/2"	29mm	38mm
PRO-1230C	1/2"	30mm	38mm
PRO-1232C	1/2"	32mm	38mm
PRO-12716PC	1/2"	7/16"	38mm
PRO-1212PC	1/2"	1/2"	38mm
PRO-12916PC	1/2"	9/16"	38mm
PRO-1258PC	1/2"	5/8"	38mm
PRO-121116PC	1/2"	11/16"	38mm
PRO-1234PC	1/2"	3/4"	38mm
PRO-121316PC	1/2"	13/16"	38mm
PRO-1278PC	1/2"	7/8"	38mm
PRO-1210PC	1/2"	1"	38mm



MODELO	ENCAIXE QUADRADO	SEXTAVADO	DIMENSÃO
PRO-1208L	1/2"	8mm	78mm
PRO-1209L	1/2"	9mm	78mm
PRO-1210L	1/2"	10mm	78mm
PRO-1211L	1/2"	11mm	78mm
PRO-1212L	1/2"	12mm	78mm
PRO-1213L	1/2"	13mm	78mm
PRO-1214L	1/2"	14mm	78mm
PRO-1215L	1/2"	15mm	78mm
PRO-1216L	1/2"	16mm	78mm
PRO-1217L	1/2"	17mm	78mm
PRO-1218L	1/2"	18mm	78mm
PRO-1219L	1/2"	19mm	78mm
PRO-1221L	1/2"	21mm	78mm
PRO-1222L	1/2"	22mm	78mm
PRO-1224L	1/2"	24mm	78mm
PRO-1225L	1/2"	25mm	78mm
PRO-1226L	1/2"	26mm	78mm
PRO-1227L	1/2"	27mm	78mm
PRO-1228L	1/2"	28mm	78mm
PRO-1229L	1/2"	29mm	78mm
PRO-1230L	1/2"	30mm	78mm
PRO-1232L	1/2"	32mm	78mm



ALLEN / BIT HEXAGONAL

MODELO	ENCAIXE QUADRADO	ALLEN / BIT HEXAGONAL	DIMENSÃO
PRO-12H5	1/2"	5mm	78mm
PRO-12H6	1/2"	6mm	78mm
PRO-12H7	1/2"	7mm	78mm
PRO-12H8	1/2"	8mm	78mm
PRO-12H10	1/2"	10mm	78mm
PRO-12H12	1/2"	12mm	78mm
PRO-12H13	1/2"	13mm	78mm
PRO-12H14	1/2"	14mm	78mm
PRO-12H15	1/2"	15mm	78mm
PRO-12H17	1/2"	17mm	78mm
PRO-12H19	1/2"	19mm	78mm
PRO-12H21	1/2"	21mm	78mm
PRO-12H22	1/2"	22mm	78mm



MODELO	ENCAIXE QUADRADO	SEXTAVADO	DIMENSÃO
PRO-1217LFM	1/2"	17mm	78mm
PRO-1219LFM	1/2"	19mm	78mm
PRO-1221LFM	1/2"	21mm	78mm
PRO-1222LFM	1/2"	22mm	78mm

TORX

LANÇAMENTO



MODELO	ENCAIXE QUADRADO	TORX	DIMENSÃO
PRO-12T20	1/2"	T20	78mm
PRO-12T25	1/2"	T25	78mm
PRO-12T27	1/2"	T27	78mm
PRO-12T30	1/2"	T30	78mm
PRO-12T40	1/2"	T40	78mm
PRO-12T45	1/2"	T45	78mm
PRO-12T50	1/2"	T50	78mm
PRO-12T55	1/2"	T55	78mm
PRO-12T60	1/2"	T60	78mm
PRO-12T65	1/2"	T65	78mm
PRO-12T70	1/2"	T70	78mm

MULTIDENTADO

LANÇAMENTO



MODELO	ENCAIXE QUADRADO	MULTIDENTADO	DIMENSÃO
PRO-12M5	1/2"	M5	78mm
PRO-12M6	1/2"	M6	78mm
PRO-12M8	1/2"	M8	78mm
PRO-12M10	1/2"	M10	78mm
PRO-12M12	1/2"	M12	78mm
PRO-12M14	1/2"	M14	78mm
PRO-12M16	1/2"	M16	78mm

Todas as imagens do catálogo são meramente ilustrativas.

SOQUETES DE IMPACTO

3/4"



MODELO	ENCAIXE QUADRADO	SEXTAVADO	DIMENSÃO
PRO-3417CM	3/4"	17mm	56mm
PRO-3418CM	3/4"	18mm	56mm
PRO-3419CM	3/4"	19mm	56mm
PRO-3420CM	3/4"	20mm	56mm
PRO-3421CM	3/4"	21mm	56mm
PRO-3422CM	3/4"	22mm	56mm
PRO-3423CM	3/4"	23mm	56mm
PRO-3424CM	3/4"	24mm	56mm
PRO-3426CM	3/4"	26mm	56mm
PRO-3427CM	3/4"	27mm	56mm
PRO-3428CM	3/4"	28mm	56mm
PRO-3429CM	3/4"	29mm	56mm
PRO-3430CM	3/4"	30mm	56mm
PRO-3432CM	3/4"	32mm	56mm
PRO-3433CM	3/4"	33mm	56mm
PRO-3434CM	3/4"	34mm	56mm
PRO-3436CM	3/4"	36mm	56mm
PRO-3438CM	3/4"	38mm	56mm
PRO-3441CM	3/4"	41mm	56mm



MODELO	ENCAIXE QUADRADO	SEXTAVADO	DIMENSÃO
PRO-3424LM	3/4"	24mm	90mm
PRO-3427LM	3/4"	27mm	90mm
PRO-3430LM	3/4"	30mm	90mm
PRO-3432LM	3/4"	32mm	90mm
PRO-3433LM	3/4"	33mm	90mm

SOQUETES DE IMPACTO

1"



MODELO	ENCAIXE QUADRADO	SEXTAVADO	DIMENSÃO
PRO-1021L	1"	21mm	78mm
PRO-1022L	1"	22mm	78mm
PRO-1024L	1"	24mm	78mm
PRO-1027L	1"	27mm	78mm
PRO-1030L	1"	30mm	78mm
PRO-1032L	1"	32mm	78mm
PRO-1033L	1"	33mm	78mm
PRO-1034L	1"	34mm	78mm
PRO-1036L	1"	36mm	78mm
PRO-1038L	1"	38mm	78mm
PRO-1041L	1"	41mm	78mm



MODELO	ENCAIXE QUADRADO	SEXTAVADO	DIMENSÃO
PRO-1024LM	1"	24mm	90mm
PRO-1027LM	1"	27mm	90mm
PRO-1030LM	1"	30mm	90mm
PRO-1032LM	1"	32mm	90mm
PRO-1033LM	1"	33mm	90mm
PRO-1034LM	1"	34mm	90mm
PRO-1036LM	1"	36mm	90mm
PRO-1038LM	1"	38mm	90mm
PRO-1041LM	1"	41mm	90mm
PRO-1046LM	1"	46mm	90mm
PRO-1050LM	1"	50mm	100mm
PRO-1055LM	1"	55mm	100mm
PRO-1060LM	1"	60mm	100mm

SOQUETES DE IMPACTO 1.1/2" (1,5") POLEGADA



MODELO	ENCAIXE QUADRADO	SEXTAVADO	DIMENSÃO	MODELO	ENCAIXE QUADRADO	SEXTAVADO	DIMENSÃO
PRO-1536CM	1,5" (1-1/2")	36mm	90mm	PRO-1570CM	1,5" (1-1/2")	70mm	100mm
PRO-1538CM	1,5" (1-1/2")	38mm	93mm	PRO-1575CM	1,5" (1-1/2")	75mm	100mm
PRO-1541CM	1,5" (1-1/2")	41mm	95mm	PRO-1580CM	1,5" (1-1/2")	80mm	100mm
PRO-1546CM	1,5" (1-1/2")	46mm	100mm	PRO-1590CM	1,5" (1-1/2")	90mm	110mm
PRO-1550CM	1,5" (1-1/2")	50mm	100mm	PRO-15100CM	1,5" (1-1/2")	100mm	110mm
PRO-1555CM	1,5" (1-1/2")	55mm	100mm	PRO-15105CM	1,5" (1-1/2")	105mm	110mm
PRO-1560CM	1,5" (1-1/2")	60mm	100mm	PRO-15110CM	1,5" (1-1/2")	110mm	110mm
PRO-1565CM	1,5" (1-1/2")	65mm	100mm	PRO-15120CM	1,5" (1-1/2")	120mm	120mm

EXTENSÕES DE IMPACTO



MODELO	ENCAIXE QUADRADO	DIMENSÃO	MODELO	ENCAIXE QUADRADO	DIMENSÃO
PRO-12150M	1/2"	150mm	PRO-10150M	1"	150mm
PRO-12125M	1/2"	125mm	PRO-10200M	1"	200mm
PRO-34150M	3/4"	150mm	PRO-10400M	1"	400mm
PRO-34400M	3/4"	400mm			

Todas as imagens do catálogo são meramente ilustrativas.

KITS/JOGOS DE SOQUETES



LANÇAMENTO

MODELO	ENCAIXE QUADRADO	SEXTAVADOS	DIMENSÃO
PRO-1721K	1/2"	17, 19 e 21mm	78mm

Soquetes coloridos e com luva plástica externa para evitar danos às rodas de liga leve.



Jogo com 13 peças

MODELO	ENCAIXE QUADRADO	SEXTAVADOS	DIMENSÃO
PRO-1032K	1/2"	10, 11, 12, 13, 14, 15, 17, 19, 21, 22, 24, 27 e 32mm	78mm

Jogo com 10 peças

MODELO	ENCAIXE QUADRADO	SEXTAVADOS	DIMENSÃO
PRO-1946K	3/4"	19, 21, 24, 27, 30, 32, 33, 36, 41 e 46mm	56mm

Jogo com 5 peças

MODELO	ENCAIXE QUADRADO	SEXTAVADOS	DIMENSÃO
PRO-2433K	1"	24, 27, 30 e 33mm	78mm

CABO DE FORÇA T



MODELO	ENCAIXE QUADRADO	DIMENSÃO
PRO-12T	1/2"	250mm
PRO-34T	3/4"	550mm
PRO-10T	1"	600mm

CABO DE FORÇA L



MODELO	ENCAIXE QUADRADO	DIMENSÕES
PRO-12L	1/2"	50*250mm
PRO-34L	3/4"	100*400mm
PRO-10L	1"	100*500mm

ADAPTADORES DE IMPACTO



MODELO	ENCAIXE FÊMEA	ENCAIXE MACHO	DIMENSÃO
PRO-3412A	3/4"	1/2"	56mm
PRO-1034A	1"	3/4"	75mm
PRO-3410A	3/4"	1"	72mm
PRO-1238A	1/2"	3/8"	38mm
PRO-1234A	1/2"	3/4"	56mm

Adaptador para Bits



MODELO	ENCAIXE QUADRADO	ENCAIXE P/ BITS HEXAGONAL	DIMENSÃO
PRO-1214AB	1/2"	1/4"	50mm

JOELHO PARA SOQUETE



LANÇAMENTO

TIPO: JUNTA UNIVERSAL

MODELO	ENCAIXES QUADRADOS	DIMENSÃO
PRO-1212J	1/2"	60mm
PRO-3434J	3/4"	93mm
PRO-1010J	1"	123mm

SOQUETE REMOVEDOR DE PORCAS E PARAFUSOS DANIFICADOS



LANÇAMENTO

MODELO	ENCAIXE SEXTAVADO	ENCAIXE ESTRIADO	DIMENSÃO
PRO-15118R	1-1/2" (1,5")	1-1/8" (1,125")	75mm

ANOTAÇÕES

PDR

AUTOMAÇÃO

Nova linha da marca **PDR**, com produtos destinados a automação pneumática. A PDR Automação conta com válvulas solenóides, válvulas mecânicas, cilindros pneumáticos, conexões, filtros e reguladores de ar, entre outros acessórios para automação.





CONEXÃO RETA

	MODELO	TUBO/MANGUEIRA DIMENSÃO	COR
	PPU-04	4mm	Preto/Azul
PPU-06	6mm	Preto/Azul	
PPU-08	8mm	Preto/Azul	
PPU-10	10mm	Preto/Azul	
PPU-12	12mm	Preto/Azul	
PPU-16	16mm	Preto/Azul	

	MODELO	TUBO/MANGUEIRA DIMENSÃO	COR
	PPU4	4mm	Branco
PPU6	6mm	Branco	
PPU8	8mm	Branco	
PPU10	10mm	Branco	
PPU12	12mm	Branco	
PPU16	16mm	Branco	

CONEXÃO RETA REDUÇÃO

	MODELO	TUBO/MANGUEIRA DIMENSÃO	COR
	PPG-06-04	6mm para 4mm	Preto/Azul
PPG-08-06	8mm para 6mm	Preto/Azul	
PPG-10-08	10mm para 8mm	Preto/Azul	
PPG-12-10	12mm para 10mm	Preto/Azul	

	MODELO	TUBO/MANGUEIRA DIMENSÃO	COR
	PPG6-4	6mm para 4mm	Branco
PPG8-6	8mm para 6mm	Branco	
PPG10-8	10mm para 8mm	Branco	
PPG12-10	12mm para 10mm	Branco	

CONEXÃO RETA MACHO

	MODELO	TUBO/MANGUEIRA DIMENSÃO	ROSCA	COR
	PPC-04-01	4mm	1/8" BSPT	Azul
PPC-04-02	4mm	1/4" BSPT	Azul	
PPC-06-01	6mm	1/8" BSPT	Azul	
PPC-06-02	6mm	1/4" BSPT	Azul	
PPC-06-03	6mm	3/8" BSPT	Azul	
PPC-08-01	8mm	1/8" BSPT	Azul	
PPC-08-02	8mm	1/4" BSPT	Azul	
PPC-08-03	8mm	3/8" BSPT	Azul	
PPC-08-04	8mm	1/2" BSPT	Azul	
PPC-10-01	10mm	1/8" BSPT	Azul	
PPC-10-02	10mm	1/4" BSPT	Azul	
PPC-10-03	10mm	3/8" BSPT	Azul	
PPC-10-04	10mm	1/2" BSPT	Azul	
PPC-12-02	12mm	1/4" BSPT	Azul	
PPC-12-03	12mm	3/8" BSPT	Azul	
PPC-12-04	12mm	1/2" BSPT	Azul	
PPC-16-03	16mm	3/8" BSPT	Azul	
PPC-16-04	16mm	1/2" BSPT	Azul	

	MODELO	TUBO/MANGUEIRA DIMENSÃO	ROSCA	COR
	PPC4-01	4mm	1/8" BSPT	Branco
PPC4-02	4mm	1/4" BSPT	Branco	
PPC6-01	6mm	1/8" BSPT	Branco	
PPC6-02	6mm	1/4" BSPT	Branco	
PPC6-03	6mm	3/8" BSPT	Branco	
PPC8-01	8mm	1/8" BSPT	Branco	
PPC8-02	8mm	1/4" BSPT	Branco	
PPC8-03	8mm	3/8" BSPT	Branco	
PPC8-04	8mm	1/2" BSPT	Branco	
PPC10-01	10mm	1/8" BSPT	Branco	
PPC10-02	10mm	1/4" BSPT	Branco	
PPC10-03	10mm	3/8" BSPT	Branco	
PPC10-04	10mm	1/2" BSPT	Branco	
PPC12-02	12mm	1/4" BSPT	Branco	
PPC12-03	12mm	3/8" BSPT	Branco	
PPC12-04	12mm	1/2" BSPT	Branco	
PPC16-03	16mm	3/8" BSPT	Branco	
PPC16-04	16mm	1/2" BSPT	Branco	

Todas as imagens do catálogo são meramente ilustrativas.

CONEXÃO RETA MACHO



MODELO	TUBO/MANGUEIRA DIMENSÃO	ROSCA	COR
PPC-04-G01	4mm	G1/8" BSPP	Azul
PPC-04-G02	4mm	G1/4" BSPP	Azul
PPC-04-M5	4mm	M5 BSPP	Azul
PPC-06-G01	6mm	G1/8" BSPP	Azul
PPC-06-G02	6mm	G1/4" BSPP	Azul
PPC-06-G03	6mm	G3/8" BSPP	Azul
PPC-06-M5	6mm	M5 BSPP	Azul
PPC-08-G01	8mm	G1/8" BSPP	Azul
PPC-08-G02	8mm	G1/4" BSPP	Azul
PPC-10-G01	10mm	G1/8" BSPP	Azul
PPC-10-G02	10mm	G1/4" BSPP	Azul
PPC-10-G03	10mm	G3/8" BSPP	Azul
PPC-10-G04	10mm	G1/2" BSPP	Azul
PPC-12-G03	12mm	G3/8" BSPP	Azul
PPC-12-G04	12mm	G1/2" BSPP	Azul



MODELO	TUBO/MANGUEIRA DIMENSÃO	ROSCA	COR
PPC4-01G	4mm	G1/8" BSPP	Branco
PPC4-02G	4mm	G1/4" BSPP	Branco
PPC4-M5	4mm	M5 BSPP	Branco
PPC6-01G	6mm	G1/8" BSPP	Branco
PPC6-02G	6mm	G1/4" BSPP	Branco
PPC6-03G	6mm	G3/8" BSPP	Branco
PPC6-M5	6mm	M5 BSPP	Branco
PPC8-01G	8mm	G1/8" BSPP	Branco
PPC8-02G	8mm	G1/4" BSPP	Branco
PPC10-01G	10mm	G1/8" BSPP	Branco
PPC10-02G	10mm	G1/4" BSPP	Branco
PPC10-03G	10mm	G3/8" BSPP	Branco
PPC10-04G	10mm	G1/2" BSPP	Branco
PPC12-03G	12mm	G3/8" BSPP	Branco
PPC12-04G	12mm	G1/2" BSPP	Branco

CONEXÃO RETA FÊMEA



MODELO	TUBO/MANGUEIRA DIMENSÃO	ROSCA	COR
PPCF-04-01	4mm	1/8"	Azul
PPCF-04-02	4mm	1/4"	Azul
PPCF-06-01	6mm	1/8"	Azul
PPCF-06-02	6mm	1/4"	Azul
PPCF-08-01	8mm	1/8"	Azul
PPCF-08-02	8mm	1/4"	Azul
PPCF-08-03	8mm	3/8"	Azul
PPCF-08-04	8mm	1/2"	Azul
PPCF-10-02	10mm	1/4"	Azul
PPCF-10-03	10mm	3/8"	Azul
PPCF-10-04	10mm	1/2"	Azul
PPCF-12-04	12mm	1/2"	Azul



MODELO	TUBO/MANGUEIRA DIMENSÃO	ROSCA	COR
PPCF4-01	4mm	1/8"	Branco
PPCF4-02	4mm	1/4"	Branco
PPCF6-01	6mm	1/8"	Branco
PPCF6-02	6mm	1/4"	Branco
PPCF8-01	8mm	1/8"	Branco
PPCF8-02	8mm	1/4"	Branco
PPCF8-03	8mm	3/8"	Branco
PPCF8-04	8mm	1/2"	Branco
PPCF10-02	10mm	1/4"	Branco
PPCF10-03	10mm	3/8"	Branco
PPCF10-04	10mm	1/2"	Branco
PPCF12-04	12mm	1/2"	Branco

CONEXÃO COTOVELO



MODELO	TUBO/MANGUEIRA DIMENSÃO	COR
PPV-04	4mm	Preto/Azul
PPV-06	6mm	Preto/Azul
PPV-08	8mm	Preto/Azul
PPV-10	10mm	Preto/Azul
PPV-12	12mm	Preto/Azul



MODELO	TUBO/MANGUEIRA DIMENSÃO	COR
PPV4	4mm	Branco
PPV6	6mm	Branco
PPV8	8mm	Branco
PPV10	10mm	Branco
PPV12	12mm	Branco

CONEXÃO COTOVELO MACHO ORIENTÁVEL



MODELO	TUBO/MANGUEIRA DIMENSÃO	ROSCA	COR
PPL-04-01	4mm	1/8" BSPT	Preto/Azul
PPL-04-02	4mm	1/4" BSPT	Preto/Azul
PPL-06-01	6mm	1/8" BSPT	Preto/Azul
PPL-06-02	6mm	1/4" BSPT	Preto/Azul
PPL-06-03	6mm	3/8" BSPT	Preto/Azul
PPL-08-01	8mm	1/8" BSPT	Preto/Azul
PPL-08-02	8mm	1/4" BSPT	Preto/Azul
PPL-08-03	8mm	3/8" BSPT	Preto/Azul
PPL-08-04	8mm	1/2" BSPT	Preto/Azul
PPL-10-01	10mm	1/8" BSPT	Preto/Azul
PPL-10-02	10mm	1/4" BSPT	Preto/Azul
PPL-10-03	10mm	3/8" BSPT	Preto/Azul
PPL-10-04	10mm	1/2" BSPT	Preto/Azul
PPL-12-02	12mm	1/4" BSPT	Preto/Azul
PPL-12-03	12mm	3/8" BSPT	Preto/Azul
PPL-12-04	12mm	1/2" BSPT	Preto/Azul
PPL-16-03	16mm	3/8" BSPT	Preto/Azul
PPL-16-04	16mm	1/2" BSPT	Preto/Azul



MODELO	TUBO/MANGUEIRA DIMENSÃO	ROSCA	COR
PPL4-01	4mm	1/8" BSPT	Branco
PPL4-02	4mm	1/4" BSPT	Branco
PPL6-01	6mm	1/8" BSPT	Branco
PPL6-02	6mm	1/4" BSPT	Branco
PPL6-03	6mm	3/8" BSPT	Branco
PPL8-01	8mm	1/8" BSPT	Branco
PPL8-02	8mm	1/4" BSPT	Branco
PPL8-03	8mm	3/8" BSPT	Branco
PPL8-04	8mm	1/2" BSPT	Branco
PPL10-01	10mm	1/8" BSPT	Branco
PPL10-02	10mm	1/4" BSPT	Branco
PPL10-03	10mm	3/8" BSPT	Branco
PPL10-04	10mm	1/2" BSPT	Branco
PPL12-02	12mm	1/4" BSPT	Branco
PPL12-03	12mm	3/8" BSPT	Branco
PPL12-04	12mm	1/2" BSPT	Branco
PPL16-03	16mm	3/8" BSPT	Branco
PPL16-04	16mm	1/2" BSPT	Branco

Todas as imagens do catálogo são meramente ilustrativas.

CONEXÃO COTOVELO MACHO ORIENTÁVEL



MODELO	TUBO/MANGUEIRA DIMENSÃO	ROSCA	COR
PPL-04-M5	4mm	M5 BSPP	Preto/Azul
PPL-04-G01	4mm	1/8" BSPP	Preto/Azul
PPL-04-G02	4mm	1/4" BSPP	Preto/Azul
PPL-06-M5	6mm	M5 BSPP	Preto/Azul
PPL-06-G01	6mm	1/8" BSPP	Preto/Azul
PPL-06-G02	6mm	1/4" BSPP	Preto/Azul
PPL-06-G03	6mm	3/8" BSPP	Preto/Azul
PPL-08-G01	8mm	1/8" BSPP	Preto/Azul
PPL-08-G02	8mm	1/4" BSPP	Preto/Azul
PPL-08-G03	8mm	3/8" BSPP	Preto/Azul
PPL-10-G02	10mm	1/4" BSPP	Preto/Azul
PPL-10-G03	10mm	3/8" BSPP	Preto/Azul
PPL-10-G04	10mm	1/2" BSPP	Preto/Azul
PPL-12-G03	12mm	3/8" BSPP	Preto/Azul
PPL-12-G04	12mm	1/2" BSPP	Preto/Azul



MODELO	TUBO/MANGUEIRA DIMENSÃO	ROSCA	COR
PPL-1/4-N1	1/4"	1/8" NPT	Preto/Azul
PPL-1/4-N2	1/4"	1/4" NPT	Preto/Azul
PPL-1/4-N3	1/4"	3/8" NPT	Preto/Azul
PPL-5/16-N1	5/16"	1/8" NPT	Preto/Azul
PPL-5/16-N2	5/16"	1/4" NPT	Preto/Azul
PPL-5/16-N3	5/16"	3/8" NPT	Preto/Azul



MODELO	TUBO/MANGUEIRA DIMENSÃO	ROSCA	COR
PPL4-M5	4mm	M5 BSPP	Branco
PPL4-01G	4mm	1/8" BSPP	Branco
PPL4-02G	4mm	1/4" BSPP	Branco
PPL6-M5	6mm	M5 BSPP	Branco
PPL6-01G	6mm	1/8" BSPP	Branco
PPL6-02G	6mm	1/4" BSPP	Branco
PPL6-03G	6mm	3/8" BSPP	Branco
PPL8-01G	8mm	1/8" BSPP	Branco
PPL8-02G	8mm	1/4" BSPP	Branco
PPL8-03G	8mm	3/8" BSPP	Branco
PPL10-02G	10mm	1/4" BSPP	Branco
PPL10-03G	10mm	3/8" BSPP	Branco
PPL10-04G	10mm	1/2" BSPP	Branco
PPL12-03G	12mm	3/8" BSPP	Branco
PPL12-04G	12mm	1/2" BSPP	Branco

MODELO	TUBO/MANGUEIRA DIMENSÃO	ROSCA	COR
PPL-3/8-N3	3/8"	3/8" NPT	Preto/Azul
PPL-3/8-N4	3/8"	1/2" NPT	Preto/Azul
PPL-1/2-N3	1/2"	3/8" NPT	Preto/Azul
PPL-1/2-N4	1/2"	1/2" NPT	Preto/Azul

CONEXÃO COTOVELO MACHO ORIENTÁVEL LONGO



MODELO	TUBO/MANGUEIRA DIMENSÃO	ROSCA	COR
PPLL4-01	4mm	1/8" BSPT	Branco
PPLL4-02	4mm	1/4" BSPT	Branco
PPLL6-01	6mm	1/8" BSPT	Branco
PPLL6-02	6mm	1/4" BSPT	Branco
PPLL6-03	6mm	3/8" BSPT	Branco
PPLL8-01	8mm	1/8" BSPT	Branco

MODELO	TUBO/MANGUEIRA DIMENSÃO	ROSCA	COR
PPLL8-02	8mm	1/4" BSPT	Branco
PPLL10-02	10mm	1/4" BSPT	Branco
PPLL10-03	10mm	3/8" BSPT	Branco
PPLL10-04	10mm	1/2" BSPT	Branco
PPLL12-04	12mm	1/2" BSPT	Branco

CONEXÃO COTOVELO FÊMEA ORIENTÁVEL



MODELO	TUBO/MANGUEIRA DIMENSÃO	ROSCA	COR
PPLF-04-01	4mm	1/8" BSPT	Preto/Azul
PPLF-04-02	4mm	1/4" BSPT	Preto/Azul
PPLF-06-01	6mm	1/8" BSPT	Preto/Azul
PPLF-06-02	6mm	1/4" BSPT	Preto/Azul
PPLF-06-03	6mm	3/8" BSPT	Preto/Azul
PPLF-08-01	8mm	1/8" BSPT	Preto/Azul
PPLF-08-02	8mm	1/4" BSPT	Preto/Azul
PPLF-08-03	8mm	3/8" BSPT	Preto/Azul
PPLF-10-02	10mm	1/4" BSPT	Preto/Azul
PPLF-10-03	10mm	3/8" BSPT	Preto/Azul
PPLF-10-04	10mm	1/2" BSPT	Preto/Azul
PPLF-12-03	12mm	3/8" BSPT	Preto/Azul
PPLF-12-04	12mm	1/2" BSPT	Preto/Azul



MODELO	TUBO/MANGUEIRA DIMENSÃO	ROSCA	COR
PPLF4-01	4mm	1/8" BSPT	Branco
PPLF4-02	4mm	1/4" BSPT	Branco
PPLF6-01	6mm	1/8" BSPT	Branco
PPLF6-02	6mm	1/4" BSPT	Branco
PPLF6-03	6mm	3/8" BSPT	Branco
PPLF8-01	8mm	1/8" BSPT	Branco
PPLF8-02	8mm	1/4" BSPT	Branco
PPLF8-03	8mm	3/8" BSPT	Branco
PPLF10-02	10mm	1/4" BSPT	Branco
PPLF10-03	10mm	3/8" BSPT	Branco
PPLF10-04	10mm	1/2" BSPT	Branco
PPLF12-03	12mm	3/8" BSPT	Branco
PPLF12-04	12mm	1/2" BSPT	Branco

CONEXÃO T



MODELO	TUBO/MANGUEIRA DIMENSÃO	COR
PPE-04	4mm	Preto/Azul
PPE-06	6mm	Preto/Azul
PPE-08	8mm	Preto/Azul
PPE-10	10mm	Preto/Azul
PPE-12	12mm	Preto/Azul
PPE-16	16mm	Preto/Azul



MODELO	TUBO/MANGUEIRA DIMENSÃO	COR
PPE-1/4	1/4"	Preto/Azul
PPE-5/16	5/16"	Preto/Azul
PPE-3/8	3/8"	Preto/Azul
PPE-1/2	1/2"	Preto/Azul



MODELO	TUBO/MANGUEIRA DIMENSÃO	COR
PPE4	4mm	Branco
PPE6	6mm	Branco
PPE8	8mm	Branco
PPE10	10mm	Branco
PPE12	12mm	Branco
PPE16	16mm	Branco

Todas as imagens do catálogo são meramente ilustrativas.

CONEXÃO T REDUÇÃO



MODELO	TUBOS LATERAIS	TUBO CENTRAL	COR
	DIMENSÃO	DIMENSÃO	
PPEG-06-04	6mm	4mm	Preto/Azul
PPEG-08-06	8mm	6mm	Preto/Azul
PPEG-10-08	10mm	8mm	Preto/Azul
PPEG-12-10	12mm	10mm	Preto/Azul



MODELO	TUBOS LATERAIS	TUBO CENTRAL	COR
	DIMENSÃO	DIMENSÃO	
PPEG6-4	6mm	4mm	Branco
PPEG8-6	8mm	6mm	Branco
PPEG10-8	10mm	8mm	Branco
PPEG12-10	12mm	10mm	Branco



MODELO	TUBOS LATERAIS	TUBO CENTRAL	COR
	DIMENSÃO	DIMENSÃO	
PPGE-08-06	8mm	6mm	Preto

CONEXÃO T CENTRAL ORIENTÁVEL



MODELO	TUBOS LATERAIS	CENTRAL	COR
	DIMENSÃO	ROSCA	
PPB-04-01	4mm	1/8" BSPT	Preto/Azul
PPB-04-02	4mm	1/4" BSPT	Preto/Azul
PPB-06-01	6mm	1/8" BSPT	Preto/Azul
PPB-06-02	6mm	1/4" BSPT	Preto/Azul
PPB-06-03	6mm	3/8" BSPT	Preto/Azul
PPB-08-01	8mm	1/8" BSPT	Preto/Azul
PPB-08-02	8mm	1/4" BSPT	Preto/Azul
PPB-08-03	8mm	3/8" BSPT	Preto/Azul
PPB-08-04	8mm	1/2" BSPT	Preto/Azul
PPB-10-01	10mm	1/8" BSPT	Preto/Azul
PPB-10-02	10mm	1/4" BSPT	Preto/Azul
PPB-10-03	10mm	3/8" BSPT	Preto/Azul
PPB-10-04	10mm	1/2" BSPT	Preto/Azul
PPB-12-02	12mm	1/4" BSPT	Preto/Azul
PPB-12-03	12mm	3/8" BSPT	Preto/Azul
PPB-12-04	12mm	1/2" BSPT	Preto/Azul



MODELO	TUBOS LATERAIS	CENTRAL	COR
	DIMENSÃO	ROSCA	
PPB4-01	4mm	1/8" BSPT	Branco
PPB4-02	4mm	1/4" BSPT	Branco
PPB6-01	6mm	1/8" BSPT	Branco
PPB6-02	6mm	1/4" BSPT	Branco
PPB6-03	6mm	3/8" BSPT	Branco
PPB8-01	8mm	1/8" BSPT	Branco
PPB8-02	8mm	1/4" BSPT	Branco
PPB8-03	8mm	3/8" BSPT	Branco
PPB8-04	8mm	1/2" BSPT	Branco
PPB10-01	10mm	1/8" BSPT	Branco
PPB10-02	10mm	1/4" BSPT	Branco
PPB10-03	10mm	3/8" BSPT	Branco
PPB10-04	10mm	1/2" BSPT	Branco
PPB12-02	12mm	1/4" BSPT	Branco
PPB12-03	12mm	3/8" BSPT	Branco
PPB12-04	12mm	1/2" BSPT	Branco



MODELO	TUBOS LATERAIS	CENTRAL	COR
	DIMENSÃO	ROSCA	
PPB-04-M5	4mm	M5 BSPP	Preto/Azul
PPB-04-M6	4mm	M6 BSPP	Preto/Azul
PPB-06-G01	6mm	G1/8" BSPP	Preto/Azul
PPB-06-G02	6mm	G1/4" BSPP	Preto/Azul
PPB-08-G01	8mm	G1/8" BSPP	Preto/Azul
PPB-08-G02	8mm	G1/4" BSPP	Preto/Azul
PPB-10-G02	10mm	G1/4" BSPP	Preto/Azul
PPB-10-G03	10mm	G3/8" BSPP	Preto/Azul



MODELO	TUBOS LATERAIS	CENTRAL	COR
	DIMENSÃO	ROSCA	
PPB4-M5	4mm	M5 BSPP	Branco
PPB4-M6	4mm	M6 BSPP	Branco
PPB6-G01	6mm	G1/8" BSPP	Branco
PPB6-G02	6mm	G1/4" BSPP	Branco
PPB8-G01	8mm	G1/8" BSPP	Branco
PPB8-G02	8mm	G1/4" BSPP	Branco
PPB10-G02	10mm	G1/4" BSPP	Branco
PPB10-G03	10mm	G3/8" BSPP	Branco

CONEXÃO T LATERAL ORIENTÁVEL



MODELO	TUBO/MANGUEIRA	LATERAL	COR
	DIMENSÃO	ROSCA	
PPD-04-01	4mm	1/8" BSPT	Preto/Azul
PPD-04-02	4mm	1/4" BSPT	Preto/Azul
PPD-06-01	6mm	1/8" BSPT	Preto/Azul
PPD-06-02	6mm	1/4" BSPT	Preto/Azul
PPD-06-03	6mm	3/8" BSPT	Preto/Azul
PPD-08-01	8mm	1/8" BSPT	Preto/Azul
PPD-08-02	8mm	1/4" BSPT	Preto/Azul
PPD-08-03	8mm	3/8" BSPT	Preto/Azul
PPD-08-04	8mm	1/2" BSPT	Preto/Azul
PPD-10-01	10mm	1/8" BSPT	Preto/Azul
PPD-10-02	10mm	1/4" BSPT	Preto/Azul
PPD-10-03	10mm	3/8" BSPT	Preto/Azul
PPD-10-04	10mm	1/2" BSPT	Preto/Azul
PPD-12-02	12mm	1/4" BSPT	Preto/Azul
PPD-12-03	12mm	3/8" BSPT	Preto/Azul
PPD-12-04	12mm	1/2" BSPT	Preto/Azul



MODELO	TUBOS LATERAIS	CENTRAL	COR
	DIMENSÃO	ROSCA	
PPD4-01	4mm	1/8" BSPT	Branco
PPD4-02	4mm	1/4" BSPT	Branco
PPD6-01	6mm	1/8" BSPT	Branco
PPD6-02	6mm	1/4" BSPT	Branco
PPD6-03	6mm	3/8" BSPT	Branco
PPD8-01	8mm	1/8" BSPT	Branco
PPD8-02	8mm	1/4" BSPT	Branco
PPD8-03	8mm	3/8" BSPT	Branco
PPD8-04	8mm	1/2" BSPT	Branco
PPD10-01	10mm	1/8" BSPT	Branco
PPD10-02	10mm	1/4" BSPT	Branco
PPD10-03	10mm	3/8" BSPT	Branco
PPD10-04	10mm	1/2" BSPT	Branco
PPD12-02	12mm	1/4" BSPT	Branco
PPD12-03	12mm	3/8" BSPT	Branco
PPD12-04	12mm	1/2" BSPT	Branco

Todas as imagens do catálogo são meramente ilustrativas.

CONEXÃO T LATERAL ORIENTÁVEL



MODELO	TUBO/MANGUEIRA DIMENSÃO	LATERAL ROSCA	COR
PPD4-M5	4mm	M5 BSPP	Branco
PPD6-M5	6mm	M5 BSPP	Branco
PPD6-G01	6mm	G1/8" BSPP	Branco
PPD6-G02	6mm	G1/4" BSPP	Branco

MODELO	TUBO/MANGUEIRA DIMENSÃO	LATERAL ROSCA	COR
PPD8-G01	8mm	G1/8" BSPP	Branco
PPD8-G02	8mm	G1/4" BSPP	Branco
PPD10-G02	10mm	G1/4" BSPP	Branco
PPD10-G03	10mm	G3/8" BSPP	Branco

CONEXÃO Y



MODELO	TUBO/MANGUEIRA DIMENSÃO	COR
PPY-04	4mm	Preto/Azul
PPY-06	6mm	Preto/Azul
PPY-08	8mm	Preto/Azul
PPY-10	10mm	Preto/Azul
PPY-12	12mm	Preto/Azul



MODELO	TUBO/MANGUEIRA DIMENSÃO	COR
PPY4	4mm	Branco
PPY6	6mm	Branco
PPY8	8mm	Branco
PPY10	10mm	Branco
PPY12	12mm	Branco

CONEXÃO Y ORIENTÁVEL



MODELO	TUBO/MANGUEIRA DIMENSÃO	CENTRAL ROSCA	COR
PPX-04-01	4mm	1/8" BSPT	Preto/Azul
PPX-06-01	6mm	1/8" BSPT	Preto/Azul
PPX-06-02	6mm	1/4" BSPT	Preto/Azul
PPX-08-02	8mm	1/4" BSPT	Preto/Azul
PPX-08-03	8mm	3/8" BSPT	Preto/Azul
PPX-10-02	10mm	1/4" BSPT	Preto/Azul
PPX-10-03	10mm	3/8" BSPT	Preto/Azul
PPX-10-04	10mm	1/2" BSPT	Preto/Azul
PPX-12-04	12mm	1/2" BSPT	Preto/Azul



MODELO	TUBO/MANGUEIRA DIMENSÃO	CENTRAL ROSCA	COR
PPX4-01	4mm	1/8" BSPT	Preto/Azul
PPX6-01	6mm	1/8" BSPT	Preto/Azul
PPX6-02	6mm	1/4" BSPT	Preto/Azul
PPX8-02	8mm	1/4" BSPT	Preto/Azul
PPX8-03	8mm	3/8" BSPT	Preto/Azul
PPX10-02	10mm	1/4" BSPT	Preto/Azul
PPX10-03	10mm	3/8" BSPT	Preto/Azul
PPX10-04	10mm	1/2" BSPT	Preto/Azul
PPX12-04	12mm	1/2" BSPT	Preto/Azul



MODELO	TUBO/MANGUEIRA DIMENSÃO	CENTRAL ROSCA	COR
PPX-04-M5	4mm	M5 BSPP	Preto/Azul



MODELO	TUBO/MANGUEIRA DIMENSÃO	CENTRAL ROSCA	COR
PPX4-M5	4mm	M5 BSPP	Branco

CONEXÃO CRUZETA



MODELO	TUBO/MANGUEIRA DIMENSÃO	COR
PPZA-04	4mm	Preto/Azul
PPZA-06	6mm	Preto/Azul
PPZA-08	8mm	Preto/Azul
PPZA-10	10mm	Preto/Azul
PPZA-12	12mm	Preto/Azul



MODELO	TUBO/MANGUEIRA DIMENSÃO	COR
PPZA4	4mm	Branco
PPZA6	6mm	Branco
PPZA8	8mm	Branco
PPZA10	10mm	Branco
PPZA12	12mm	Branco

CONEXÃO DISTRIBUIDOR 5 SAÍDAS



MODELO	TUBO/MANGUEIRA DIMENSÃO	COR
PPK-04	4mm	Preto/Azul
PPK-06	6mm	Preto/Azul
PPK-08	8mm	Preto/Azul



MODELO	TUBO/MANGUEIRA DIMENSÃO	COR
PPK-04	4mm	Branco

CONEXÃO DISTRIBUIDOR 4 SAÍDAS



MODELO	TUBO LATERAL(1) DIMENSÃO	TUBOS CENTRAIS(3) DIMENSÃO	LATERAL ROSCA	COR
PPKD-06-04-01	6mm	4mm	1/8" BSPT	Preto/Azul
PPKD-08-04-02	8mm	4mm	1/4" BSPT	Preto/Azul
PPKD-08-06-02	8mm	6mm	1/4" BSPT	Preto/Azul
PPKD-10-08-03	10mm	8mm	3/8" BSPT	Preto/Azul

Todas as imagens do catálogo são meramente ilustrativas.

CONEXÃO PAINEL



MODELO	TUBO/MANGUEIRA DIMENSÃO	COR
PPM-04	4mm	Azul
PPM-06	6mm	Azul
PPM-08	8mm	Azul
PPM-10	10mm	Azul
PPM-12	12mm	Azul



MODELO	TUBO/MANGUEIRA DIMENSÃO	COR
PPM4	4mm	Branco
PPM6	6mm	Branco
PPM8	8mm	Branco
PPM10	10mm	Branco
PPM12	12mm	Branco

CONEXÃO PAINEL FÊMEA



MODELO	TUBO/MANGUEIRA DIMENSÃO	ROSCA	COR
PPMF4-01	4mm	1/8" BSPT	Branco
PPMF4-02	4mm	1/4" BSPT	Branco
PPMF6-01	6mm	1/8" BSPT	Branco
PPMF6-02	6mm	1/4" BSPT	Branco
PPMF8-01	8mm	1/8" BSPT	Branco
PPMF8-02	8mm	1/4" BSPT	Branco

MODELO	TUBO/MANGUEIRA DIMENSÃO	ROSCA	COR
PPMF8-03	8mm	3/8" BSPT	Branco
PPMF10-02	10mm	1/4" BSPT	Branco
PPMF10-03	10mm	3/8" BSPT	Branco
PPMF10-04	10mm	1/2" BSPT	Branco
PPMF12-03	12mm	3/8" BSPT	Branco
PPMF12-04	12mm	1/2" BSPT	Branco

CONEXÃO BANJO MACHO



MODELO	TUBO/MANGUEIRA DIMENSÃO	ROSCA	COR
PPH6-01	6mm	1/8" BSPT	Branco
PPH6-02	6mm	1/4" BSPT	Branco
PPH8-01	8mm	1/8" BSPT	Branco
PPH8-02	8mm	1/4" BSPT	Branco
PPH10-03	10mm	3/8" BSPT	Branco
PPH10-04	10mm	1/2" BSPT	Branco
PPH12-04	12mm	1/2" BSPT	Branco

MODELO	TUBO/MANGUEIRA DIMENSÃO	ROSCA	COR
PPH6-M5	6mm	M5 BSPP	Branco
PPH6-01G	6mm	1/8" BSPP	Branco
PPH6-02G	6mm	1/4" BSPP	Branco
PPH6-03G	6mm	3/8" BSPP	Branco
PPH8-01G	8mm	1/8" BSPP	Branco
PPH8-02G	8mm	1/4" BSPP	Branco
PPH8-03G	8mm	3/8" BSPP	Branco
PPH8-04G	8mm	1/2" BSPP	Branco

CONEXÃO BANJO MACHO E FÊMEA



MODELO	TUBO/MANGUEIRA DIMENSÃO	ROSCA	COR
PPHF6-01	6mm	1/8" BSPT	Branco
PPHF6-02	6mm	1/4" BSPT	Branco
PPHF8-01	8mm	1/8" BSPT	Branco
PPHF8-02	8mm	1/4" BSPT	Branco

MODELO	TUBO/MANGUEIRA DIMENSÃO	ROSCA	COR
PPHF10-03	10mm	3/8" BSPT	Branco
PPHF10-04	10mm	1/2" BSPT	Branco
PPHF12-04	12mm	1/2" BSPT	Branco

CONEXÃO REGULADORA DE FLUXO ORIENTÁVEL



MODELO	TUBO/MANGUEIRA DIMENSÃO	ROSCA	COR
PJSC-04-01	4mm	1/8" BSPT	Preto/Azul
PJSC-04-02	4mm	1/4" BSPT	Preto/Azul
PJSC-06-01	6mm	1/8" BSPT	Preto/Azul
PJSC-06-02	6mm	1/4" BSPT	Preto/Azul
PJSC-06-03	6mm	3/8" BSPT	Preto/Azul
PJSC-08-01	8mm	1/8" BSPT	Preto/Azul
PJSC-08-02	8mm	1/4" BSPT	Preto/Azul
PJSC-08-03	8mm	3/8" BSPT	Preto/Azul
PJSC-08-04	8mm	1/2" BSPT	Preto/Azul
PJSC-10-01	10mm	1/8" BSPT	Preto/Azul
PJSC-10-02	10mm	1/4" BSPT	Preto/Azul
PJSC-10-03	10mm	3/8" BSPT	Preto/Azul
PJSC-10-04	10mm	1/2" BSPT	Preto/Azul
PJSC-12-02	12mm	1/4" BSPT	Preto/Azul
PJSC-12-03	12mm	3/8" BSPT	Preto/Azul
PJSC-12-04	12mm	1/2" BSPT	Preto/Azul



MODELO	TUBO/MANGUEIRA DIMENSÃO	ROSCA	COR
PSL4-01	4mm	1/8" BSPT	Branco
PSL4-02	4mm	1/4" BSPT	Branco
PSL8-01	8mm	1/8" BSPT	Branco
PSL8-02	8mm	1/4" BSPT	Branco



MODELO	TUBO/MANGUEIRA DIMENSÃO	ROSCA	COR
PJSC-04-M5	4mm	M5 BSPP	Preto/Azul
PJSC-04-G01	4mm	1/8" BSPP	Preto/Azul
PJSC-04-G02	4mm	1/4" BSPP	Preto/Azul
PJSC-06-M5	6mm	M5 BSPP	Preto/Azul
PJSC-06-G01	6mm	1/8" BSPP	Preto/Azul
PJSC-06-G02	6mm	1/4" BSPP	Preto/Azul
PJSC-08-G01	8mm	1/8" BSPP	Preto/Azul
PJSC-08-G02	8mm	1/4" BSPP	Preto/Azul
PJSC-10-G01	10mm	1/8" BSPP	Preto/Azul
PJSC-10-G02	10mm	1/4" BSPP	Preto/Azul
PJSC-10-G03	10mm	3/8" BSPP	Preto/Azul
PJSC-10-G04	10mm	1/2" BSPP	Preto/Azul
PJSC-12-G03	12mm	3/8" BSPP	Preto/Azul
PJSC-12-G04	12mm	1/2" BSPP	Preto/Azul

Todas as imagens do catálogo são meramente ilustrativas.

CONEXÃO REGULADORA DE FLUXO ORIENTÁVEL



MODELO	TUBO/MANGUEIRA DIMENSÃO	ROSCA	COR
PSL6-M5	6mm	M5 BSPP	Branco
PSL6-01G	6mm	1/8" BSPP	Branco
PSL6-02G	6mm	1/4" BSPP	Branco
PSL6-03G	6mm	3/8" BSPP	Branco
PSL6-04G	6mm	1/2" BSPP	Branco
PSL8-01G	8mm	1/8" BSPP	Branco
PSL8-02G	8mm	1/4" BSPP	Branco
PSL8-03G	8mm	3/8" BSPP	Branco
PSL8-04G	8mm	1/2" BSPP	Branco

MODELO	TUBO/MANGUEIRA DIMENSÃO	ROSCA	COR
PSL10-01G	10mm	1/8" BSPP	Branco
PSL10-02G	10mm	1/4" BSPP	Branco
PSL10-03G	10mm	3/8" BSPP	Branco
PSL10-04G	10mm	1/2" BSPP	Branco
PSL12-01G	12mm	1/8" BSPP	Branco
PSL12-02G	12mm	1/4" BSPP	Branco
PSL12-03G	12mm	3/8" BSPP	Branco
PSL12-04G	12mm	1/2" BSPP	Branco
PSL16-04G	16mm	1/2" BSPP	Branco

CONEXÃO REGULADORA DE FLUXO DE LINHA



MODELO	TUBO/MANGUEIRA DIMENSÃO	COR
PLSA-04	4mm	Branco
PLSA-06	6mm	Branco
PLSA-08	8mm	Branco
PLSA-10	10mm	Branco
PLSA-12	12mm	Branco

CONEXÃO VÁLVULA MANUAL 2 VIAS



MODELO	TUBO/MANGUEIRA DIMENSÃO	COR
PHVFF-04	4mm	Branco
PHVFF-06	6mm	Branco
PHVFF-08	8mm	Branco

CONEXÃO INSERTO REDUÇÃO



MODELO	TUBO/MANGUEIRA DIMENSÃO	COR
PPGJ-06-04	6mm para 4mm	Preto/Azul
PPGJ-08-04	8mm para 4mm	Preto/Azul
PPGJ-08-06	8mm para 6mm	Preto/Azul
PPGJ-10-06	10mm para 6mm	Preto/Azul

MODELO	TUBO/MANGUEIRA DIMENSÃO	COR
PPGJ-10-08	10mm para 8mm	Preto/Azul
PPGJ-12-08	12mm para 8mm	Preto/Azul
PPGJ-12-10	12mm para 10mm	Preto/Azul

SILENCIADOR DE PLÁSTICO



MODELO	ROSCA	COR
SU-1/8	1/8"	Laranja
SU-1/4	1/4"	Laranja
SU-1/2	1/2"	Laranja

SILENCIADOR CURTO EM LATÃO



MODELO	ROSCA	COR
V-1/8	1/8"	Dourado (Latão)
V-1/4	1/4"	Dourado (Latão)
V-1/2	1/2"	Dourado (Latão)

SILENCIADOR LONGO EM LATÃO



MODELO	ROSCA	COR
B-1/8	1/8"	Dourado (Latão)
B-1/4	1/4"	Dourado (Latão)
B-1/2	1/2"	Dourado (Latão)

SILENCIADOR COM REGULADOR DE FLUXO



MODELO	ROSCA	COR
XB-1/8	1/8"	Dourado (Latão)
XB-1/4	1/4"	Dourado (Latão)
XB-1/2	1/2"	Dourado (Latão)

REGULADOR DE AR DE PRECISÃO



Modelo: PPIR 2000-02
Rosca: G1/4"
Faixa de pressão: 0,005 MPa a 0,2 MPa (0,05 bar a 2 bar)
Tamanho do corpo: 20
Pressão mínima de ajuste: 0,05 MPa (0,5 bar)
Pressão de operação máxima: 1,0 MPa (10 bar)
Sensibilidade: 0,2% (fundo de escala)
Repetibilidade: ± 0,5% (fundo de escala)
Temperatura do fluido: -5 a 60°C (sem congelar)
Consumo de ar: 3,1 L/min (máx)
Rosca do manômetro: G1/8"

Modelo: PPIR 3020-04
Rosca: G1/2"
Faixa de pressão: 0,01 MPa a 0,8 MPa (0,1 bar a 8 bar)
Tamanho do corpo: 30
Pressão mínima de ajuste: 0,05 MPa (0,5 bar)
Pressão de operação máxima: 1,0 MPa (10 bar)
Sensibilidade: 0,2% (fundo de escala)
Repetibilidade: ± 0,5% (fundo de escala)
Temperatura do fluido: -5 a 60°C (sem congelar)
Consumo de ar: 9,5 L/min (máx)
Rosca do manômetro: G1/8"

Todas as imagens do catálogo são meramente ilustrativas.

DRENO AUTOMÁTICO DE AR COMPRIMIDO



Modelo: PHAD402-04
Rosca de entrada: G1/2"
Resistência à pressão: 1,5 MPa (15 bar)
Pressão de operação: 0,15 MPa a 1,0 MPa (1,5 bar a 10 bar)
Temperatura do fluido: 5 a 60°C
Diâmetro do dreno: G1/8"

DRENO AUTOMÁTICO DE AR COMPRIMIDO FLUTUANTE



Modelo: PXADV 400-FN
Série: 400
Tipo: Flutuante
Rosca: Fêmea
Temperatura ambiente: 5 a 60°C
Pressão de operação: 0,15 MPa a 1,0 MPa (1,5 bar a 10 bar)

CONJUNTOS LUBRIFIL GFC



Modelo: PGFC200-08 1/4"
Tipo: Filtro, Regulador e Lubrificador de ar
Conexão: 1/4"
Elemento filtrante: 5 µ (micra)
Pressão de operação: 100 psi a 120 psi
Pressão máxima: 150 psi
Fluxo de ar: 3.000 L/min (máx)
Temp. ambiente: -5 a 60°C (sem congelar)
Manômetro: Sim
Suporte: Sim
Peso líquido: 0,44 Kg

Modelo: PGFC300-10 3/8"
Tipo: Filtro, Regulador e Lubrificador de ar
Conexão: 3/8"
Elemento filtrante: 5 µ (micra)
Pressão de operação: 100 psi a 120 psi
Pressão máxima: 150 psi
Fluxo de ar: 4.500 L/min (máx)
Temp. ambiente: -5 a 60°C (sem congelar)
Manômetro: Sim
Suporte: Sim
Peso líquido: 0,98 Kg

Modelo: PGFC300-15 1/2"
Tipo: Filtro, Regulador e Lubrificador de ar
Conexão: 1/2"
Elemento filtrante: 5 µ (micra)
Pressão de operação: 100 psi a 120 psi
Pressão máxima: 150 psi
Fluxo de ar: 4.500 L/min (máx)
Temp. ambiente: -5 a 60°C (sem congelar)
Manômetro: Sim
Suporte: Sim
Peso líquido: 0,96 Kg

CONJUNTO LUBRIFIL UFRL



Modelo: PUFRL-06 3/4"
Tipo: Filtro, Regulador e Lubrificador de ar
Conexão: 3/4"
Elemento filtrante: 5 µ (micra)
Pressão de operação: 100 psi a 120 psi
Pressão máxima: 150 psi
Fluxo de ar: 7.940 L/min (máx)
Temp. ambiente: -10 a 60°C (sem congelar)
Manômetro: Sim
Suporte: Sim
Peso líquido: 1,88 Kg
Embalagem: 1 volume
Quantidade por caixa master: 6 unidades

Modelo: PUFRL-08 1"
Tipo: Filtro, Regulador e Lubrificador de ar
Conexão: 1"
Elemento filtrante: 5 µ (micra)
Pressão de operação: 100 psi a 120 psi
Pressão máxima: 150 psi
Fluxo de ar: 8.200 L/min (máx)
Temp. ambiente: -10 a 60°C (sem congelar)
Manômetro: Sim
Suporte: Sim
Peso líquido: 1,86 Kg
Embalagem: 1 volume
Quantidade por caixa master: 6 unidades

VÁLVULA DE RETENÇÃO DIRECIONAL



MODELO	PKAM-08	PKAM-15
ROSCA	G1/4"	G1/2"
PRESSÃO DE TRAB.	0,05 MPa a 1,2 Mpa (0,5 bar a 12 bar)	
TEMP. DE TRABALHO	-5 a 60°C	

VÁLVULA DE RETENÇÃO UNIDIRECIONAL



MODELO	PKA-L8	PKA-L15
ROSCA	G1/4"	G1/2"
PRESSÃO DE TRAB.	0,05 MPa a 0,8 Mpa (0,5 bar a 8 bar)	
TEMP. AMBIENTE	-10 a 55°C	
ATIVAÇÃO	≤ 0,03 MPa (0,3 bar)	
TEMPO DE RESPOSTA	0,03 seg	
VIDA (x10.000)	≥ 150	

VÁLVULA DESLIZANTE FÊMEA



MODELO	PHSV-02	PHSV-04
ROSCA	G1/4"	G1/2"
DIÂMETRO FLUXO	7mm	12mm
PRESSÃO DE TRAB.	0 a 1,0 Mpa (0 a 10 bar)	
TEMP. DE TRABALHO	5 a 60°C	
FORÇA DE TRABALHO	20 N	

VÁLVULA DESLIZANTE MACHO



MODELO	PHSV-02M	PHSV-04M
ROSCA	G1/4"	G1/2"
DIÂMETRO FLUXO	7mm	12mm
PRESSÃO DE TRAB.	0 a 1,0 Mpa (0 a 10 bar)	
TEMP. DE TRABALHO	5 a 60°C	
FORÇA DE TRABALHO	20 N	

VÁLVULA ESCAPE RÁPIDO



MODELO	PQE-01	PQE-02	PQE-03	PQE-04
ROSCA ENTRADA	G1/8"	G1/4"	G3/8"	G1/2"
ÁREA EFETIVA	16mm ²	27,5mm ²	38mm ²	71mm ²
PRESSÃO DE TRAB.	0 a 1,0 Mpa (0 a 10 bar)			
TEMP. DE TRABALHO	0 a 60°C			

VÁLVULA REGULADORA DE FLUXO DE LINHA



MODELO	PASC-06	PASC-08	PASC-15
ROSCA	G1/8"	G1/4"	G1/2"
PRESSÃO DE TRAB.	0 a 0,95 Mpa (0 a 9,5 bar)		
TEMP. DE TRABALHO	0 a 60°C		

Todas as imagens do catálogo são meramente ilustrativas.

VÁLVULA P/ FILTRO DE MANGA



MODELO	PXMFZ-20 AC 220V	PXMFZ-25 AC 220V
ORIFÍCIO	20mm	25mm
ROSCA	G3/4"	G1"
CONTROLE	Solenóide	
PRESSÃO DE TRAB.	0,3 a 0,8 MPa (3 a 8 bar)	
TEMP. AMBIENTE	-5 a 55°C	
HUMIDADE RELATIVA	< 85%	
VOLTAGEM	AC220V	
VIDA (DIAFRAGMA)	+1.000.000 (ciclos)	

VÁLVULA REGULADORA DE FLUXO DE LINHA DE PRECISÃO



MODELO	PRE-01	PRE-02	PRE-04
ROSCA	G1/8"	G1/4"	G1/2"
PRESSÃO DE TRAB.	0 a 0,95 MPa (0 a 9,5 bar)		
TEMP. DE TRABALHO	0 a 60°C		

VÁLVULA PEDAL



MODELO	MOLA + CAPA P4F210-08G
POSIÇÕES	2
VIAS	5
ROSCA	G1/4"
PRESSÃO DE TRAB.	0,15 a 0,9 MPa (1,5 a 9 bar)
TEMP. DE TRABALHO	0 a 60°C



MODELO	MOLA + CAPA + TRAVA P4F210-08LG
POSIÇÕES	2
VIAS	5
ROSCA	G1/4"
PRESSÃO DE TRAB.	0,15 a 0,9 MPa (1,5 a 9 bar)
TEMP. DE TRABALHO	0 a 60°C

VÁLVULA ALAVANCA



MODELO	P4H210-08	P4H230-08
POSIÇÕES	2	3
VIAS	5	5
ROSCA	G1/4"	G1/4"
ÁREA EFETIVA	16mm ²	12mm ²
PRESSÃO DE TRAB.	0 a 1,0 MPa (0 a 10 bar)	
TEMP. DE TRABALHO	0 a 60°C	

VÁLVULA MECÂNICA COM ALAVANCA ROTATIVA



MODELO	P4HV230-08	P4HV330-15
POSIÇÕES	3	3
VIAS	4	4
ROSCA	G1/4"	G1/2"

VÁLVULAS MECÂNICAS



MODELO	P4R210-06	P4R210-08	PMSV86521R	PMSV86521PP	PMSV86521PL	PMSV86521PB	PMSV86521EB	PMSV86521TB	PMSV86521LB
BOTÃO	Trava	Trava	Roleta	Redondo	Redondo Convexo	Redondo Grande	Redondo com Trava	Rotativo Chave Seletora	Rotativo Chave Seletora Reforçada
POSIÇÕES	2	2	2	2	2	2	2	2	2
VIAS	5	5	5	5	5	5	5	5	5
ROSCA	G1/8"	G1/4"	G1/8"	G1/8"	G1/8"	G1/8"	G1/8"	G1/8"	G1/8"
ÁREA EFETIVA	-	-	-	-	-	12mm ²	-	-	-
PRESSÃO DE TRAB.	0 a 1,0 MPa (0 a 10 bar)		0 a 0,8 MPa (0 a 8 bar)		0 a 0,8 MPa (0 a 8 bar)		0 a 60°C		
TEMP. DE TRABALHO	-5 a 60°C		0 a 60°C		0 a 60°C		0 a 60°C		



MODELO	PMSV98321R	PMSV98321PP	PMSV98321PL	PMSV98321PB	PMSV98321EB	PMSV98321TB	PMSV98321LB
BOTÃO	Roleta	Redondo	Redondo Convexo	Redondo Grande	Redondo com Trava	Rotativo Chave Seletora	Rotativo Chave Seletora Reforçada
POSIÇÕES	2	2	2	2	2	2	2
VIAS	3	3	3	3	3	3	3
ROSCA	G1/8"	G1/8"	G1/8"	G1/8"	G1/8"	G1/8"	G1/8"
ÁREA EFETIVA	-	-	-	16mm ²	-	-	-
PRESSÃO DE TRAB.	0 a 1,0 MPa (0 a 10 bar)		0 a 0,8 MPa (0 a 8 bar)		0 a 0,8 MPa (0 a 8 bar)		0 a 0,8 MPa (0 a 8 bar)
TEMP. DE TRABALHO	-5 a 60°C		0 a 60°C		0 a 60°C		0 a 60°C



MODELO	PMOV-02 (ROSCA M5)	PMOV-02 (ROSCA G1/8")
BOTÃO	Roleta Bidirecional	
POSIÇÕES	2	
VIAS	2	
ROSCA	M5	G1/8"
PRESSÃO DE TRAB.	0 a 0,8 MPa (0 a 8 bar)	
TEMP. DE TRABALHO	0 a 70°C	0 a 70°C

Todas as imagens do catálogo são meramente ilustrativas.

VÁLVULAS SOLENÓIDES



	P2V130	P2V130	P2V250
MODELO	10AC220V G3/8"	15AC220V G1/2"	25AC220V G1"
SOLENÓIDE	Simples	Simples	Simples
POSIÇÕES	2	2	2
VIAS	2	2	2
ABERTURA FLUXO	13mm	13mm	25mm
ROSCA ENTRADA	G3/8"	G1/2"	G1"
VOLTAGEM	AC220V 50Hz/60Hz		
VARIA. VOLTAGEM	±10%		
PRESSÃO DE TRAB.	0,05 a 0,7 MPa (0,5 a 7 bar)		
TEMP. DE TRABALHO	-10 a 80°C		
MATERIAL DO CORPO	Latão		

	P3V110-06-220V AC	P3V210-06-220V AC	P3V210-08-220V AC
MODELO	P3V110-06-220V AC	P3V210-06-220V AC	P3V210-08-220V AC
SOLENÓIDE	Simples	Simples	Simples
SÉRIE	100	200	200
POSIÇÕES	2	2	2
VIAS	3	3	3
ROSCA	G1/8"	G1/8"	G1/4"
ÁREA EFETIVA	12mm ²	14mm ²	16mm ²
VOLTAGEM	AC220V 50Hz/60Hz		
VARIA. VOLTAGEM	±10%		
FLUÍDO	Ar filtrado (≤40μ)		
PRESSÃO DE TRAB.	0,15 a 0,8 MPa (1,5 a 8 bar)		
TEMP. DE TRABALHO	5 a 50°C		
TEMPO DE RESPOSTA	0,05 seg		



	P4V110-06-220V AC	P4V210-06-220V AC	P4V210-08-220V AC	P4V310-08-220V AC	P4V310-10-220V AC	P4V410-15-220V AC
MODELO	P4V110-06-220V AC	P4V210-06-220V AC	P4V210-08-220V AC	P4V310-08-220V AC	P4V310-10-220V AC	P4V410-15-220V AC
SOLENÓIDE	Simples	Simples	Simples	Simples	Simples	Simples
SÉRIE	100	200	200	300	300	400
POSIÇÕES	2	2	2	2	2	2
VIAS	5	5	5	5	5	5
ROSCA	G1/8"	G1/8"	G1/4"	G1/4"	G3/8"	G1/2"
ÁREA EFETIVA	12mm ²	14mm ²	16mm ²	12mm ²	25mm ²	50mm ²
VOLTAGEM	AC220V 50Hz/60Hz					
VARIA. VOLTAGEM	±10%					
FLUÍDO	Ar filtrado (≤40μ)					
PRESSÃO DE TRAB.	0,15 a 0,8 MPa (1,5 a 8 bar)					
TEMP. DE TRABALHO	5 a 50°C					
TEMPO DE RESPOSTA	0,05 seg					



	P4V220-06-220V AC	P4V220-08-220V AC	P4V320-08-220V AC	P4V420-15-220V AC
MODELO	P4V220-06-220V AC	P4V220-08-220V AC	P4V320-08-220V AC	P4V420-15-220V AC
SOLENÓIDE	Duplo	Duplo	Duplo	Duplo
SÉRIE	200	200	300	400
POSIÇÕES	2	2	2	2
VIAS	5	5	5	5
ROSCA	G1/8"	G1/4"	G1/4"	G1/2"
CENTRO TIPO	-	-	-	-
ÁREA EFETIVA	14mm ²	16mm ²	25mm ²	50mm ²
VOLTAGEM	AC220V 50Hz/60Hz			
VARIA. VOLTAGEM	±10%			
FLUÍDO	Ar filtrado (≤40μ)			
PRESSÃO DE TRAB.	0,15 a 0,8 MPa (1,5 a 8 bar)			
TEMP. DE TRABALHO	5 a 50°C			
TEMPO DE RESPOSTA	0,05 seg			

P4A130C-06

SOLENÓIDE	-
SÉRIE	100
POSIÇÕES	3
VIAS	5
ROSCA	G1/8"
CENTRO TIPO	Fechado
ÁREA EFETIVA	9mm ²
VOLTAGEM	AC220V 50Hz/60Hz
VARIA. VOLTAGEM	±10%
FLUÍDO	Ar filtrado (≤40μ)
PRESSÃO DE TRAB.	0,15 a 0,8 MPa (1,5 a 8 bar)
TEMP. DE TRABALHO	5 a 50°C
TEMPO DE RESPOSTA	0,05 seg

Todas as imagens do catálogo são meramente ilustrativas.

VÁLVULAS SOLENÓIDES



MODELO	P4V130C-06-24V DC	P4V330C-08-220V AC	P4V430C-15-220V AC	P4V330E-08-220V AC	P4V430E-15-220V AC	P4V330P-08-220V AC	P4V430P-15-220V AC
SOLENÓIDE	Duplo	Duplo	Duplo	Duplo	Duplo	Duplo	Duplo
SÉRIE	100	300	400	300	400	300	400
POSIÇÕES	3	3	3	3	3	3	3
VIAS	5	5	5	5	5	5	5
ROSCA	G1/8"	G1/4"	G1/2"	G1/4"	G1/2"	G1/4"	G1/2"
CENTRO TIPO	Fechado	Fechado	Fechado	Aberto Negativo	Aberto Negativo	Aberto Positivo	Aberto Positivo
ÁREA EFETIVA	9mm ²	18mm ²	30mm ²	18mm ²	30mm ²	18mm ²	30mm ²
VOLTAGEM	DC24V	AC220V 50Hz/60Hz	AC220V 50Hz/60Hz	AC220V 50Hz/60Hz	AC220V 50Hz/60Hz	AC220V 50Hz/60Hz	AC220V 50Hz/60Hz
VARIA. VOLTAGEM				±10%			
FLUÍDO				Ar filtrado (≤40μ)			
PRESSÃO DE TRAB.				0,15 a 0,8 MPa (1,5 a 8 bar)			
TEMP. DE TRABALHO				5 a 50°C			
TEMPO DE RESPOSTA				0,05 seg			

VÁLVULAS NAMUR



MODELO	P4M210-08-220V AC	P4M310-08-220V AC	P4M220-08-220V AC	P4M320-08-220V AC
SOLENÓIDE	Simple	Simple	Duplo	Duplo
SÉRIE	200	300	200	300
POSIÇÕES	2	2	2	2
VIAS	5	5	5	5
ROSCA	G1/4"	G1/4"	G1/4"	G1/4"
VOLTAGEM	AC220V 50Hz/60Hz	AC220V 50Hz/60Hz	AC220V 50Hz/60Hz	AC220V 50Hz/60Hz
VARIA. VOLTAGEM			±10%	
FLUÍDO			Ar filtrado (≤40μ)	
PRESSÃO DE TRAB.			0,15 a 0,8 MPa (1,5 a 8 bar)	
TEMP. DE TRABALHO			5 a 50°C	
TEMPO DE RESPOSTA			0,05 seg	

BLOCOS MANIFOLD



MODELO	SÉRIE	Nº ESTAÇÕES
P3V200M-3F	200	3 válvulas
P3V200M-5F	200	5 válvulas
P3V200M-7F	200	7 válvulas
P3V200M-9F	200	9 válvulas
P3V200M-11F	200	11 válvulas



P4V200M-2F	200	2 válvulas
P4V200M-3F	200	3 válvulas
P4V200M-4F	200	4 válvulas
P4V200M-5F	200	5 válvulas
P4V200M-6F	200	6 válvulas
P4V200M-7F	200	7 válvulas
P4V200M-8F	200	8 válvulas
P4V200M-9F	200	9 válvulas
P4V200M-10F	200	10 válvulas
P4V200M-11F	200	11 válvulas
P4V200M-12F	200	12 válvulas
P4V200M-13F	200	13 válvulas
P4V200M-14F	200	14 válvulas
P4V200M-15F	200	15 válvulas
P4V200M-16F	200	16 válvulas

BOBINAS



MODELO	CORRENTE	VOLTAGEM
BOBINA P2V130 AC 110V	Alternada	110 volts
BOBINA P2V130 DC 24V	Contínua	24 volts
BOBINA P4V200 DC 24V	Contínua	24 volts
4V110VCA	Alternada	110 volts
4V24VCA	Alternada	24 volts
4V12VCC	Contínua	12 volts
4V24VCC-S1	Contínua	24 volts
4V24VCC-S2	Contínua	24 volts

TORRE DE BOBINA



MODELO	PARA VÁLVULAS
PXC601 3/2	P4V110 e outras
PXC603 3/2	P4V210, P4V310, P4V410 e outras

TEMPORIZADOR



MODELO	P1-AC220V	P1-AC110V
VOLTAGEM	AC220V	AC110V
CHAVE		1A
PARTIDA		10A por 10ms
TIMER ON		0,5 a 10 seg
TIMER OFF		0,5 a 45 min
INDICADOR		LED

KIT DE REPARO



MODELO	VÁLVULAS
VITON P2V130 10	P2V130 3/8"
VITON P2V130 15	P2V130 1/2"
VITON P2V250 25	P2V130 1"

Todas as imagens do catálogo são meramente ilustrativas.

CILINDROS PNEUMÁTICOS COMPACTOS (ISO6431)



MODELO	ATUADOR DIÂMETRO	CURSO	ROSCA	AÇÃO	ÊMBOLO	PRESSÃO DE OPERAÇÃO	TEMPERATURA
PADVU 16X10-S	16mm	10mm	Interna	Dupla	Magnético	0,12 a 1,0 MPa (1,2 a 10 bar)	-20 a 80°C
PADVU 16X25-S	16mm	25mm	Interna	Dupla	Magnético	0,12 a 1,0 MPa (1,2 a 10 bar)	-20 a 80°C
PADVU 16X40-S	16mm	40mm	Interna	Dupla	Magnético	0,12 a 1,0 MPa (1,2 a 10 bar)	-20 a 80°C
PADVU 16X50-S	16mm	50mm	Interna	Dupla	Magnético	0,12 a 1,0 MPa (1,2 a 10 bar)	-20 a 80°C
PADVU 20X10-S	20mm	10mm	Interna	Dupla	Magnético	0,1 a 1,0 MPa (1,0 a 10 bar)	-20 a 80°C
PADVU 20X25-S	20mm	25mm	Interna	Dupla	Magnético	0,1 a 1,0 MPa (1,0 a 10 bar)	-20 a 80°C
PADVU 20X40-S	20mm	40mm	Interna	Dupla	Magnético	0,1 a 1,0 MPa (1,0 a 10 bar)	-20 a 80°C
PADVU 20X50-S	20mm	50mm	Interna	Dupla	Magnético	0,1 a 1,0 MPa (1,0 a 10 bar)	-20 a 80°C
PADVU 25X25-S	25mm	25mm	Interna	Dupla	Magnético	0,1 a 1,0 MPa (1,0 a 10 bar)	-20 a 80°C
PADVU 25X40-S	25mm	40mm	Interna	Dupla	Magnético	0,1 a 1,0 MPa (1,0 a 10 bar)	-20 a 80°C
PADVU 25X50-S	25mm	50mm	Interna	Dupla	Magnético	0,1 a 1,0 MPa (1,0 a 10 bar)	-20 a 80°C
PADVU 25X80-S	25mm	80mm	Interna	Dupla	Magnético	0,1 a 1,0 MPa (1,0 a 10 bar)	-20 a 80°C
PADVU 25X100-S	25mm	100mm	Interna	Dupla	Magnético	0,1 a 1,0 MPa (1,0 a 10 bar)	-20 a 80°C
PADVU 25X125-S	25mm	125mm	Interna	Dupla	Magnético	0,1 a 1,0 MPa (1,0 a 10 bar)	-20 a 80°C
PADVU 25X150-S	25mm	150mm	Interna	Dupla	Magnético	0,1 a 1,0 MPa (1,0 a 10 bar)	-20 a 80°C
PADVU 32X10-S	32mm	10mm	Interna	Dupla	Magnético	0,08 a 1,0 MPa (0,8 a 10 bar)	-20 a 80°C
PADVU 32X25-S	32mm	25mm	Interna	Dupla	Magnético	0,08 a 1,0 MPa (0,8 a 10 bar)	-20 a 80°C
PADVU 32X40-S	32mm	40mm	Interna	Dupla	Magnético	0,08 a 1,0 MPa (0,8 a 10 bar)	-20 a 80°C
PADVU 32X50-S	32mm	50mm	Interna	Dupla	Magnético	0,08 a 1,0 MPa (0,8 a 10 bar)	-20 a 80°C
PADVU 32X80-S	32mm	80mm	Interna	Dupla	Magnético	0,08 a 1,0 MPa (0,8 a 10 bar)	-20 a 80°C
PADVU 32X100-S	32mm	100mm	Interna	Dupla	Magnético	0,08 a 1,0 MPa (0,8 a 10 bar)	-20 a 80°C
PADVU 32X125-S	32mm	125mm	Interna	Dupla	Magnético	0,08 a 1,0 MPa (0,8 a 10 bar)	-20 a 80°C
PADVU 32X150-S	32mm	150mm	Interna	Dupla	Magnético	0,08 a 1,0 MPa (0,8 a 10 bar)	-20 a 80°C
PADVU 40X10-S	40mm	10mm	Interna	Dupla	Magnético	0,08 a 1,0 MPa (0,8 a 10 bar)	-20 a 80°C
PADVU 40X25-S	40mm	25mm	Interna	Dupla	Magnético	0,08 a 1,0 MPa (0,8 a 10 bar)	-20 a 80°C
PADVU 40X40-S	40mm	40mm	Interna	Dupla	Magnético	0,08 a 1,0 MPa (0,8 a 10 bar)	-20 a 80°C
PADVU 40X50-S	40mm	50mm	Interna	Dupla	Magnético	0,08 a 1,0 MPa (0,8 a 10 bar)	-20 a 80°C
PADVU 40X80-S	40mm	80mm	Interna	Dupla	Magnético	0,08 a 1,0 MPa (0,8 a 10 bar)	-20 a 80°C
PADVU 40X100-S	40mm	100mm	Interna	Dupla	Magnético	0,08 a 1,0 MPa (0,8 a 10 bar)	-20 a 80°C
PADVU 40X125-S	40mm	125mm	Interna	Dupla	Magnético	0,08 a 1,0 MPa (0,8 a 10 bar)	-20 a 80°C
PADVU 40X150-S	40mm	150mm	Interna	Dupla	Magnético	0,08 a 1,0 MPa (0,8 a 10 bar)	-20 a 80°C



MODELO	ATUADOR DIÂMETRO	CURSO	ROSCA	AÇÃO	ÊMBOLO	PRESSÃO DE OPERAÇÃO	TEMPERATURA
PADVU 16X10-S-B	16mm	10mm	Externa	Dupla	Magnético	0,12 a 1,0 MPa (1,2 a 10 bar)	-20 a 80°C
PADVU 16X25-S-B	16mm	25mm	Externa	Dupla	Magnético	0,12 a 1,0 MPa (1,2 a 10 bar)	-20 a 80°C
PADVU 16X40-S-B	16mm	40mm	Externa	Dupla	Magnético	0,12 a 1,0 MPa (1,2 a 10 bar)	-20 a 80°C
PADVU 16X50-S-B	16mm	50mm	Externa	Dupla	Magnético	0,12 a 1,0 MPa (1,2 a 10 bar)	-20 a 80°C
PADVU 20X10-S-B	20mm	10mm	Externa	Dupla	Magnético	0,1 a 1,0 MPa (1,0 a 10 bar)	-20 a 80°C
PADVU 20X25-S-B	20mm	25mm	Externa	Dupla	Magnético	0,1 a 1,0 MPa (1,0 a 10 bar)	-20 a 80°C
PADVU 20X40-S-B	20mm	40mm	Externa	Dupla	Magnético	0,1 a 1,0 MPa (1,0 a 10 bar)	-20 a 80°C
PADVU 20X50-S-B	20mm	50mm	Externa	Dupla	Magnético	0,1 a 1,0 MPa (1,0 a 10 bar)	-20 a 80°C
PADVU 25X25-S-B	25mm	25mm	Externa	Dupla	Magnético	0,1 a 1,0 MPa (1,0 a 10 bar)	-20 a 80°C
PADVU 25X40-S-B	25mm	40mm	Externa	Dupla	Magnético	0,1 a 1,0 MPa (1,0 a 10 bar)	-20 a 80°C
PADVU 25X50-S-B	25mm	50mm	Externa	Dupla	Magnético	0,1 a 1,0 MPa (1,0 a 10 bar)	-20 a 80°C
PADVU 25X80-S-B	25mm	80mm	Externa	Dupla	Magnético	0,1 a 1,0 MPa (1,0 a 10 bar)	-20 a 80°C
PADVU 25X100-S-B	25mm	100mm	Externa	Dupla	Magnético	0,1 a 1,0 MPa (1,0 a 10 bar)	-20 a 80°C
PADVU 25X125-S-B	25mm	125mm	Externa	Dupla	Magnético	0,1 a 1,0 MPa (1,0 a 10 bar)	-20 a 80°C
PADVU 25X150-S-B	25mm	150mm	Externa	Dupla	Magnético	0,1 a 1,0 MPa (1,0 a 10 bar)	-20 a 80°C
PADVU 32X10-S-B	32mm	10mm	Externa	Dupla	Magnético	0,08 a 1,0 MPa (0,8 a 10 bar)	-20 a 80°C
PADVU 32X25-S-B	32mm	25mm	Externa	Dupla	Magnético	0,08 a 1,0 MPa (0,8 a 10 bar)	-20 a 80°C
PADVU 32X40-S-B	32mm	40mm	Externa	Dupla	Magnético	0,08 a 1,0 MPa (0,8 a 10 bar)	-20 a 80°C
PADVU 32X50-S-B	32mm	50mm	Externa	Dupla	Magnético	0,08 a 1,0 MPa (0,8 a 10 bar)	-20 a 80°C
PADVU 32X80-S-B	32mm	80mm	Externa	Dupla	Magnético	0,08 a 1,0 MPa (0,8 a 10 bar)	-20 a 80°C
PADVU 32X100-S-B	32mm	100mm	Externa	Dupla	Magnético	0,08 a 1,0 MPa (0,8 a 10 bar)	-20 a 80°C
PADVU 32X125-S-B	32mm	125mm	Externa	Dupla	Magnético	0,08 a 1,0 MPa (0,8 a 10 bar)	-20 a 80°C
PADVU 32X150-S-B	32mm	150mm	Externa	Dupla	Magnético	0,08 a 1,0 MPa (0,8 a 10 bar)	-20 a 80°C
PADVU 40X10-S-B	40mm	10mm	Externa	Dupla	Magnético	0,08 a 1,0 MPa (0,8 a 10 bar)	-20 a 80°C
PADVU 40X25-S-B	40mm	25mm	Externa	Dupla	Magnético	0,08 a 1,0 MPa (0,8 a 10 bar)	-20 a 80°C
PADVU 40X40-S-B	40mm	40mm	Externa	Dupla	Magnético	0,08 a 1,0 MPa (0,8 a 10 bar)	-20 a 80°C
PADVU 40X50-S-B	40mm	50mm	Externa	Dupla	Magnético	0,08 a 1,0 MPa (0,8 a 10 bar)	-20 a 80°C
PADVU 40X80-S-B	40mm	80mm	Externa	Dupla	Magnético	0,08 a 1,0 MPa (0,8 a 10 bar)	-20 a 80°C
PADVU 40X100-S-B	40mm	100mm	Externa	Dupla	Magnético	0,08 a 1,0 MPa (0,8 a 10 bar)	-20 a 80°C
PADVU 40X125-S-B	40mm	125mm	Externa	Dupla	Magnético	0,08 a 1,0 MPa (0,8 a 10 bar)	-20 a 80°C
PADVU 40X150-S-B	40mm	150mm	Externa	Dupla	Magnético	0,08 a 1,0 MPa (0,8 a 10 bar)	-20 a 80°C

Todas as imagens do catálogo são meramente ilustrativas.

CILINDRO PINÇA PNEUMÁTICO



MODELO	TIPO	DEDOS	DIÂMETRO	AÇÃO	PRESSÃO DE OPERAÇÃO	TEMPERATURA	FLUÍDO
PXHZ2-16-D	Reta	2 paralelos	16mm	Dupla	0,1 a 0,7 MPa (1,0 a 7 bar)	-10 a 60°C	Ar filtrado (≤40μ)
PXHZ2-20-D	Reta	2 paralelos	20mm	Dupla	0,1 a 0,7 MPa (1,0 a 7 bar)	-10 a 60°C	Ar filtrado (≤40μ)
PXHZ2-25-D	Reta	2 paralelos	25mm	Dupla	0,1 a 0,7 MPa (1,0 a 7 bar)	-10 a 60°C	Ar filtrado (≤40μ)
PXHZ2-32-D	Reta	2 paralelos	32mm	Dupla	0,1 a 0,7 MPa (1,0 a 7 bar)	-10 a 60°C	Ar filtrado (≤40μ)
MODELO	TIPO	DEDOS	DIÂMETRO	AÇÃO	PRESSÃO DE OPERAÇÃO	TEMPERATURA	FLUÍDO
PXHC2-16-D	Angular	2 paralelos	16mm	Dupla	0,25 a 0,6 MPa (2,5 a 6 bar)	-10 a 60°C	Ar filtrado (≤40μ)
PXHC2-20-D	Angular	2 paralelos	20mm	Dupla	0,25 a 0,6 MPa (2,5 a 6 bar)	-10 a 60°C	Ar filtrado (≤40μ)
PXHC2-25-D	Angular	2 paralelos	25mm	Dupla	0,25 a 0,6 MPa (2,5 a 6 bar)	-10 a 60°C	Ar filtrado (≤40μ)
PXHC2-32-D	Angular	2 paralelos	32mm	Dupla	0,25 a 0,6 MPa (2,5 a 6 bar)	-10 a 60°C	Ar filtrado (≤40μ)

CILINDRO PNEUMÁTICO HASTE DUPLA



MODELO	DIÂMETRO ^{ATUADOR}	CURSO	AÇÃO	ÊMBOLO	PRESSÃO DE OPERAÇÃO	TEMPERATURA	VELOCIDADE
PTN 10X20-S	10mm	20mm	Dupla	Magnético	0,1 a 0,9 MPa (1,0 a 9 bar)	-5 a 70°C	100 a 500mm/s
PTN 10X50-S	10mm	50mm	Dupla	Magnético	0,1 a 0,9 MPa (1,0 a 9 bar)	-5 a 70°C	100 a 500mm/s
PTN 16X30-S	16mm	30mm	Dupla	Magnético	0,1 a 0,9 MPa (1,0 a 9 bar)	-5 a 70°C	100 a 500mm/s
PTN 16X50-S	16mm	50mm	Dupla	Magnético	0,1 a 0,9 MPa (1,0 a 9 bar)	-5 a 70°C	100 a 500mm/s
PTN 20X50-S	20mm	50mm	Dupla	Magnético	0,1 a 0,9 MPa (1,0 a 9 bar)	-5 a 70°C	100 a 500mm/s
PTN 25X35-S	25mm	35mm	Dupla	Magnético	0,1 a 0,9 MPa (1,0 a 9 bar)	-5 a 70°C	100 a 500mm/s
PTN 25X40-S	25mm	40mm	Dupla	Magnético	0,1 a 0,9 MPa (1,0 a 9 bar)	-5 a 70°C	100 a 500mm/s
PTN 25X50-S	25mm	50mm	Dupla	Magnético	0,1 a 0,9 MPa (1,0 a 9 bar)	-5 a 70°C	100 a 500mm/s
PTN 32X50-S	32mm	50mm	Dupla	Magnético	0,1 a 0,9 MPa (1,0 a 9 bar)	-5 a 70°C	100 a 500mm/s
PTN 32X100-S	32mm	100mm	Dupla	Magnético	0,1 a 0,9 MPa (1,0 a 9 bar)	-5 a 70°C	100 a 500mm/s

SENSORES MAGNÉTICOS PARA CILINDROS



MODELO	TIPO	SAÍDA	CABO	VOLTAGEM	INDICADOR	FREQUÊNCIA MÁX	TEMPERATURA
PXC-31N-5M	NPN	Comutação 3 fios	5 metros	5-30V DC	LED Vermelho	1.000Hz	-10 a 70°C
PXC-31P-5M	PNP	Comutação 3 fios	5 metros	5-30V DC	LED Verde	1.000Hz	-10 a 70°C
PXC-31R-2M	Reed Switch	Comutação 2 fios	2 metros	5-240V DC/AC	LED Vermelho	200Hz	-10 a 70°C

ACESSÓRIOS PARA CILINDROS PNEUMÁTICOS



ARTICULAÇÃO MACHO
 PISO-CA-32
 PISO-CA-40
 PISO-CA-50
 PISO-CA-63
 PISO-CA-80
 PISO-CA-100
 PISO-CA-125
 PISO-CA-160
 PISO-CA-200



ARTICULAÇÃO FÊMEA
 PISO-CB+Pin-32
 PISO-CB+Pin-40
 PISO-CB+Pin-50
 PISO-CB+Pin-63
 PISO-CB+Pin-80
 PISO-CB+Pin-100
 PISO-CB+Pin-125
 PISO-CB+Pin-160
 PISO-CB+Pin-200

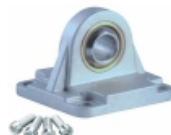

ARTICULAÇÃO MACHO RETA
 PISO-RB-32
 PISO-RB-40
 PISO-RB-50
 PISO-RB-63
 PISO-RB-80
 PISO-RB-100



ARTICULAÇÃO MACHO ANGULAR
 PISO-SDB-32
 PISO-SDB-40
 PISO-SDB-50
 PISO-SDB-63
 PISO-SDB-80
 PISO-SDB-100
 PISO-SDB-125



FLANGE DIANTEIRA DE FIXAÇÃO
 PISO-FA-32
 PISO-FA-40
 PISO-FA-50
 PISO-FA-63
 PISO-FA-80
 PISO-FA-100
 PISO-FA-125
 PISO-FA-160
 PISO-FA-200



FLANGE TRASEIRA DE FIXAÇÃO
 PISO-FB-32
 PISO-FB-40
 PISO-FB-50
 PISO-FB-63
 PISO-FB-80
 PISO-FB-100
 PISO-FB-125
 PISO-FB-160
 PISO-FB-200



MUNHÃO CENTRAL
 PISO-SI-TC-32
 PISO-SI-TC-40
 PISO-SI-TC-50
 PISO-SI-TC-63
 PISO-SI-TC-80
 PISO-SI-TC-100



CANTONEIRA
 PISO-LB-32
 PISO-LB-40
 PISO-LB-50
 PISO-LB-63
 PISO-LB-80
 PISO-LB-100
 PISO-LB-125
 PISO-LB-160
 PISO-LB-200

Todas as imagens do catálogo são meramente ilustrativas.

ACESSÓRIOS PARA CILINDROS PNEUMÁTICOS



PONTEIRA GARFO Y COM PINO

PISO-Y+Pin-32
PISO-Y+Pin-40
PISO-Y+Pin-50
PISO-Y+Pin-63
PISO-Y+Pin-80
PISO-Y+Pin-100
PISO-Y+Pin-125
PISO-Y+Pin-160
PISO-Y+Pin-200



PONTEIRA GARFO Y COM CLIPE

PISO-Y+Clip-32
PISO-Y+Clip-40
PISO-Y+Clip-50
PISO-Y+Clip-63
PISO-Y+Clip-80
PISO-Y+Clip-100
PISO-Y+Clip-125



PONTEIRA I DE FIXAÇÃO

PISO-I-32
PISO-I-40
PISO-I-50
PISO-I-63
PISO-I-80
PISO-I-100
PISO-I-125



RÓTULA UNIVERSAL

PISO-PHS-32
PISO-PHS-40
PISO-PHS-50
PISO-PHS-63
PISO-PHS-80
PISO-PHS-100
PISO-PHS-125
PISO-PHS-160
PISO-PHS-200



ACOPLAMENTO LINEAR

PISO-UJ-32
PISO-UJ-40
PISO-UJ-50
PISO-UJ-63
PISO-UJ-80
PISO-UJ-100
PISO-UJ-125

ACESSÓRIOS PARA MINI CILINDROS PNEUMÁTICOS



MINI CANTONEIRA

PM-LB-16
PM-LB-20
PM-LB-25
PM-LB-32
PM-LB-40



MINI FLANGE DIANTEIRA DE FIXAÇÃO

PM-FA-16
PM-FA-20
PM-FA-25
PM-FA-32
PM-FA-40



CANTONEIRA BASCULANTE

PM-SDB-16
PM-SDB-20
PM-SDB-25
PM-SDB-32
PM-SDB-40



ARTICULAÇÃO U

PM-U-8
PM-U-10
PM-U-12
PM-U-16
PM-U-20
PM-U-25



MINI PONTEIRA GARFO Y COM PINO

PM-Y+Pin-12
PM-Y+Pin-16
PM-Y+Pin-20
PM-Y+Pin-25
PM-Y+Pin-32
PM-Y+Pin-40



MINI PONTEIRA GARFO Y COM CLIPE

PM-Y+Clip-12
PM-Y+Clip-16
PM-Y+Clip-20
PM-Y+Clip-25
PM-Y+Clip-32
PM-Y+Clip-40



MINI PONTEIRA I DE FIXAÇÃO

PM-I-12
PM-I-16
PM-I-20
PM-I-25
PM-I-32
PM-I-40



MINI RÓTULA UNIVERSAL

PM-PHS-12
PM-PHS-16
PM-PHS-20
PM-PHS-25
PM-PHS-32
PM-PHS-40



MINI ACOPLAMENTO LINEAR

PM-UJ-12
PM-UJ-16
PM-UJ-20
PM-UJ-25
PM-UJ-32
PM-UJ-40

ANOTAÇÕES

Todas as imagens do catálogo são meramente ilustrativas.

ANOTAÇÕES



Trazendo para o mercado brasileiro cada vez mais lançamentos nos últimos anos, a **Berliner do Brasil** consolida ainda mais sua linha de produtos com as marcas:

ZMAX - Máquinas a combustão (Gasolina e Diesel)

PDR - Ferramentas Pneumáticas (Linha Profissional)

LDR2 - Ferramentas Pneumáticas (Linha Industrial)

ITALCO - Equipamentos de Pintura (Linha Premium)

PDR Automação - Linha de Automação Pneumática

Nossos equipamentos são desenvolvidos buscando gerar soluções em diversos setores e aplicações, somando qualidade, robustez, ergonomia e design sempre em evolução. Tudo isso devido às certificações e controles de qualidade dos nossos processos de fabricação, desde a origem dos materiais usados até o final de sua produção, utilizando os mais modernos centros de usinagem e tratamento de materiais.

A **Berliner do Brasil** compromete-se a entregar produtos de qualidade, serviços de assistência técnica e suporte no pós-venda com seriedade e eficiência. Possuímos uma ampla rede de assistência técnica, espalhada por todo o território nacional e um grande estoque de peças de reposição a pronta entrega. Além de uma equipe técnica preparada para auxiliar o cliente em possíveis dúvidas ou problemas com os produtos, seja por telefone, *whatsapp* ou e-mail, sempre buscando a melhor forma de oferecer suporte ao consumidor.



Ainda não segue nossas redes sociais?

Aponte sua câmera para os QR Codes abaixo para acessar as nossas contas e clique em **SEGUIR**.



Fique por dentro de todos os lançamentos, acontecimentos, fotos e vídeos de nossos produtos.



Berliner do Brasil Motores Ltda.
PINHAIS | PR | BRASIL
(41) 3056-8488 / 3024-0085
contato@berliner.com.br

